

USER'S MANUAL
BEDIENUNGSANLEITUNG
MANUEL D'UTILISATION
MANUAL DE USUARIO
INSTRUKCJA OBSŁUGI
MANUALE D'USO



ROAD BUDDY 6

BATTERY POWERED **BLUETOOTH LOUDSPEAKER** WITH MIXER AND
WIRELESS MICROPHONE
LDRBUD6 / LDRBUD6HS

EN You've made the right choice!

We have designed this product to operate reliably over many years. LD Systems stands for this with its name and many years of experience as a manufacturer of high-quality audio products. Please read this User's Manual carefully, so that you can begin making optimum use of your LD Systems product quickly.

You can find more information about **LD-SYSTEMS** at our Internet site WWW.LD-SYSTEMS.COM

DE Sie haben die richtige Wahl getroffen!

Dieses Gerät wurde unter hohen Qualitätsanforderungen entwickelt und gefertigt, um viele Jahre einen reibungslosen Betrieb zu gewährleisten. Dafür steht LD Systems mit seinem Namen und der langjährigen Erfahrung als Hersteller hochwertiger Audioprodukte. Bitte lesen Sie diese Bedienungsanleitung sorgfältig, damit Sie Ihr neues Produkt von LD Systems schnell optimal einsetzen können.

Mehr Informationen zu **LD SYSTEMS** finden Sie auf unserer Internetseite WWW.LD-SYSTEMS.COM

FR Vous avez fait le bon choix!

Cet appareil a été développé et fabriqué en appliquant des exigences de qualité très élevées : il garantit des années de fonctionnement sans problème. Grâce à de nombreuses années d'expérience, LD Systems est un nom connu dans le domaine des produits audio haut de gamme. Veuillez lire attentivement ce Manuel Utilisateur : vous apprendrez rapidement à utiliser votre appareil LD Systems de façon optimale.

Pour plus d'informations sur **LD Systems**, visitez notre site Web, WWW.LD-SYSTEMS.COM

ES ¡Gracias por elegir LD-Systems!

Este equipo está diseñado y fabricado con los estándares de calidad más exigentes, para garantizar un correcto funcionamiento durante muchos años. Los productos de LD-Systems se caracterizan por su gran calidad, avalada por el prestigio de la marca y una dilatada experiencia como fabricante. Lea atentamente este manual de usuario para poder aprovechar rápidamente toda la funcionalidad de su nuevo producto de LD Systems.

Si desea obtener información sobre LD-SYSTEMS, visite nuestro sitio web WWW.LD-SYSTEMS.COM

PL Gratulujemy wyboru!

To urządzenie zostało zaprojektowane i wyprodukowane przy zastosowaniu najwyższych kryteriów jakościowych w celu zapewnienia wieloletniej bezawaryjnej eksploatacji. Firma LD Systems gwarantuje to swoją marką i wieloletnim doświadczeniem w wytwarzaniu wysokiej jakości produktów audio. Proszę starannie przeczytać niniejszą instrukcję obsługi, aby móc jak najszybciej zacząć użytkować ten produkt marki LD Systems.

Dalsze informacje na temat firmy **LD SYSTEMS** dostępne są na naszej stronie internetowej WWW.LD-SYSTEMS.COM

IT Avete fatto la scelta giusta!

Quest'apparecchio è stato sviluppato e prodotto secondo elevati standard qualitativi che garantiscono un funzionamento regolare per molti anni. Per questo motivo LD Systems, con il suo nome e la pluriennale esperienza, rappresenta un'azienda produttrice di prodotti audio di qualità. Leggete attentamente questo manuale d'uso per utilizzare al meglio il vostro nuovo prodotto LD Systems.

Per maggiori informazioni su **LD SYSTEMS**, consultate la nostra pagina web WWW.LD-SYSTEMS.COM

EN PREVENTIVE MEASURES

1. Please read these instructions carefully.
2. Keep all information and instructions in a safe place.
3. Follow the instructions.
4. Observe all safety warnings. Never remove safety warnings or other information from the equipment.
5. Use the equipment only in the intended manner and for the intended purpose.
6. Use only sufficiently stable and compatible stands and/or mounts (for fixed installations). Make certain that wall mounts are properly installed and secured. Make certain that the equipment is installed securely and cannot fall down.
7. During installation, observe the applicable safety regulations for your country.
8. Never install and operate the equipment near radiators, heat registers, ovens or other sources of heat. Make certain that the equipment is always installed so that is cooled sufficiently and cannot overheat.
9. Never place sources of ignition, e.g., burning candles, on the equipment.
10. Ventilation slits must not be blocked.
11. Do not use this equipment in the immediate vicinity of water (does not apply to special outdoor equipment - in this case, observe the special instructions noted below. Do not expose this equipment to flammable materials, fluids or gases. Avoid direct sunlight!
12. Make certain that dripping or splashed water cannot enter the equipment. Do not place containers filled with liquids, such as vases or drinking vessels, on the equipment.
13. Make certain that objects cannot fall into the device.
14. Use this equipment only with the accessories recommended and intended by the manufacturer.
15. Do not open or modify this equipment.
16. After connecting the equipment, check all cables in order to prevent damage or accidents, e.g., due to tripping hazards.
17. During transport, make certain that the equipment cannot fall down and possibly cause property damage and personal injuries.
18. If your equipment is no longer functioning properly, if fluids or objects have gotten inside the equipment or if it has been damaged in another way, switch it off immediately and unplug it from the mains outlet (if it is a powered device). This equipment may only be repaired by authorized, qualified personnel.
19. Clean the equipment using a dry cloth.
20. Comply with all applicable disposal laws in your country. During disposal of packaging, please separate plastic and paper/cardboard.
21. Plastic bags must be kept out of reach of children.

FOR EQUIPMENT THAT CONNECTS TO THE POWER MAINS

22. CAUTION: If the power cord of the device is equipped with an earthing contact, then it must be connected to an outlet with a protective ground. Never deactivate the protective ground of a power cord.

23. If the equipment has been exposed to strong fluctuations in temperature (for example, after transport), do not switch it on immediately. Moisture and condensation could damage the equipment. Do not switch on the equipment until it has reached room temperature.
24. Before connecting the equipment to the power outlet, first verify that the mains voltage and frequency match the values specified on the equipment. If the equipment has a voltage selection switch, connect the equipment to the power outlet only if the equipment values and the mains power values match. If the included power cord or power adapter does not fit in your wall outlet, contact your electrician.
25. Do not step on the power cord. Make certain that the power cable does not become kinked, especially at the mains outlet and/or power adapter and the equipment connector.
26. When connecting the equipment, make certain that the power cord or power adapter is always freely accessible. Always disconnect the equipment from the power supply if the equipment is not in use or if you want to clean the equipment. Always unplug the power cord and power adapter from the power outlet at the plug or adapter and not by pulling on the cord. Never touch the power cord and power adapter with wet hands.
27. Whenever possible, avoid switching the equipment on and off in quick succession because otherwise this can shorten the useful life of the equipment.
28. **IMPORTANT INFORMATION:** Replace fuses only with fuses of the same type and rating. If a fuse blows repeatedly, please contact an authorised service centre.
29. To disconnect the equipment from the power mains completely, unplug the power cord or power adapter from the power outlet.
30. If your device is equipped with a Volex power connector, the mating Volex equipment connector must be unlocked before it can be removed. However, this also means that the equipment can slide and fall down if the power cable is pulled, which can lead to personal injuries and/or other damage. For this reason, always be careful when laying cables.
31. Unplug the power cord and power adapter from the power outlet if there is a risk of a lightning strike or before extended periods of disuse.



CAUTION:

To reduce the risk of electric shock, do not remove cover (or back). There are no user serviceable parts inside. Maintenance and repairs should be exclusively carried out by qualified service personnel.



The warning triangle with lightning symbol indicates dangerous uninsulated voltage inside the unit, which may cause an electrical shock.



The warning triangle with exclamation mark indicates important operating and maintenance instructions.

CAUTION – HIGH VOLUME LEVELS WITH AUDIO PRODUCTS!

This equipment is intended for professional use. Therefore, commercial use of this equipment is subject to the respectively applicable national accident prevention rules and regulations. As a manufacturer, Adam Hall is obligated to notify you formally about the existence of potential health risks. Hearing damage due to high volume and prolonged exposure: When in use, this product is capable of producing high sound-pressure levels (SPL) that can lead to irreversible hearing damage in performers, employees, and audience members. For this reason, avoid prolonged exposure to volumes in excess of 90 dB.



To prevent possible hearing damage, avoid listening at high volume levels over long periods of time. Even exposure to short bursts of loud noise can result in hearing loss. Please keep the volume constantly at a comfortable level.

DE SICHERHEITSHINWEISE

1. Lesen Sie diese Anleitung bitte sorgfältig durch.
2. Bewahren Sie alle Informationen und Anleitungen an einem sicheren Ort auf.
3. Befolgen Sie die Anweisungen.
4. Beachten Sie alle Warnhinweise. Entfernen Sie keine Sicherheitshinweise oder andere Informationen vom Gerät.
5. Verwenden Sie das Gerät nur in der vorgesehenen Art und Weise.
6. Verwenden Sie ausschließlich stabile und passende Stative bzw. Befestigungen (bei Festinstallationen). Stellen Sie sicher, dass Wandhalterungen ordnungsgemäß installiert und gesichert sind. Stellen Sie sicher, dass das Gerät sicher installiert ist und nicht herunterfallen kann.
7. Beachten Sie bei der Installation die für Ihr Land geltenden Sicherheitsvorschriften.
8. Installieren und betreiben Sie das Gerät nicht in der Nähe von Heizkörpern, Wärmespeichern, Öfen oder sonstigen Wärmequellen. Sorgen Sie dafür, dass das Gerät immer so installiert ist, dass es ausreichend gekühlt wird und nicht überhitzt kann.
9. Platzieren Sie keine Zündquellen wie z.B. brennende Kerzen auf dem Gerät.
10. Lüftungsschlitze dürfen nicht blockiert werden.
11. Betreiben Sie das Gerät nicht in unmittelbarer Nähe von Wasser. Bringen Sie das Gerät nicht mit brennbaren Materialien, Flüssigkeiten oder Gasen in Berührung. Direkte Sonneneinstrahlung vermeiden!
12. Sorgen Sie dafür, dass kein Tropf- oder Spritzwasser in das Gerät eindringen kann. Stellen Sie keine mit Flüssigkeit gefüllten Behältnisse wie Vasen oder Trinkgefäße auf das Gerät.
13. Sorgen Sie dafür, dass keine Gegenstände in das Gerät fallen können.
14. Betreiben Sie das Gerät nur mit dem vom Hersteller empfohlenen und vorgesehenen Zubehör.
15. Öffnen Sie das Gerät nicht und verändern Sie es nicht.
16. Überprüfen Sie nach dem Anschluss des Geräts alle Kabelwege, um Schäden oder Unfälle, z. B. durch Stolperfallen zu vermeiden.
17. Achten Sie beim Transport darauf, dass das Gerät nicht herunterfallen und dabei möglicherweise Sach- und Personenschäden verursachen kann.
18. Wenn Ihr Gerät nicht mehr ordnungsgemäß funktioniert, Flüssigkeiten oder Gegenstände in das Geräteinnere gelangt sind, oder das Gerät anderweitig beschädigt wurde, schalten Sie es sofort aus und trennen es von der Netzsteckdose (sofern es sich um ein aktives Gerät handelt). Dieses Gerät darf nur von autorisiertem Fachpersonal repariert werden.
19. Verwenden Sie zur Reinigung des Geräts ein trockenes Tuch.

20. Beachten Sie alle in Ihrem Land geltenden Entsorgungsgesetze. Trennen Sie bei der Entsorgung der Verpackung bitte Kunststoff und Papier bzw. Kartonagen voneinander.
21. Kunststoffbeutel müssen außer Reichweite von Kindern aufbewahrt werden.

BEI GERÄTEN MIT NETZANSCHLUSS

22. ACHTUNG: Wenn das Netzkabel des Geräts mit einem Schutzkontakt ausgestattet ist, muss es an einer Steckdose mit Schutzleiter angeschlossen werden. Deaktivieren Sie niemals den Schutzleiter eines Netzkabels.
23. Schalten Sie das Gerät nicht sofort ein, wenn es starken Temperaturschwankungen ausgesetzt war (beispielsweise nach dem Transport). Feuchtigkeit und Kondensat könnten das Gerät beschädigen. Schalten Sie das Gerät erst ein, wenn es Zimmertemperatur erreicht hat.
24. Bevor Sie das Gerät an die Steckdose anschließen, prüfen Sie zuerst, ob die Spannung und die Frequenz des Stromnetzes mit den auf dem Gerät angegebenen Werten übereinstimmen. Verfügt das Gerät über einen Spannungswahlschalter, schließen Sie das Gerät nur an die Steckdose an, wenn die Geräterwerte mit den Werten des Stromnetzes übereinstimmen. Wenn das mitgelieferte Netzkabel bzw. der mitgelieferte Netzadapter nicht in Ihre Netzsteckdose passt, wenden Sie sich an Ihren Elektriker.
25. Treten Sie nicht auf das Netzkabel. Sorgen Sie dafür, dass spannungsführende Kabel speziell an der Netzbuchse bzw. am Netzadapter und der Gerätebuchse nicht geknickt werden.
26. Achten Sie bei der Verkabelung des Geräts immer darauf, dass das Netzkabel bzw. der Netzadapter stets frei zugänglich ist. Trennen Sie das Gerät stets von der Stromzuführung, wenn das Gerät nicht benutzt wird, oder Sie das Gerät reinigen möchten. Ziehen Sie Netzkabel und Netzadapter immer am Stecker bzw. am Adapter und nicht am Kabel aus der Steckdose. Berühren Sie Netzkabel und Netzadapter niemals mit nassen Händen.
27. Schalten Sie das Gerät möglichst nicht schnell hintereinander ein und aus, da sonst die Lebensdauer des Geräts beeinträchtigt werden könnte.
28. WICHTIGER HINWEIS: Ersetzen Sie Sicherungen ausschließlich durch Sicherungen des gleichen Typs und Wertes. Sollte eine Sicherung wiederholt auslösen, wenden Sie sich bitte an ein autorisiertes Servicezentrum.
29. Um das Gerät vollständig vom Stromnetz zu trennen, entfernen Sie das Netzkabel bzw. den Netzadapter aus der Steckdose.
30. Wenn Ihr Gerät mit einem verriegelbaren Netzanschluss bestückt ist, muss der passende Geräterstecker entsperrt werden, bevor er entfernt werden kann. Das bedeutet aber auch, dass das Gerät durch ein Ziehen am Netzkabel verrutschen und herunterfallen kann, wodurch Personen verletzt werden und/oder andere Schäden auftreten können. Verlegen Sie Ihre Kabel daher immer sorgfältig.
31. Entfernen Sie Netzkabel und Netzadapter aus der Steckdose bei Gefahr eines Blitzschlages oder wenn Sie das Gerät länger nicht verwenden.



ACHTUNG

Entfernen Sie niemals die Abdeckung, da sonst das Risiko eines elektrischen Schlages besteht. Im Inneren des Geräts befinden sich keine Teile, die vom Bediener repariert oder gewartet werden können. Lassen Sie Wartung und Reparaturen ausschließlich von qualifiziertem Servicepersonal durchführen.



Das gleichseitige Dreieck mit Blitzsymbol warnt vor nichtisolierten, gefährlichen Spannungen im Geräteinneren, die einen elektrischen Schlag verursachen können.



Das gleichseitige Dreieck mit Ausrufungszeichen kennzeichnet wichtige Bedienungs- und Wartungshinweise.

ACHTUNG HOHE LAUTSTÄRKEN BEI AUDIOPRODUKTEN!

Dieses Gerät ist für den professionellen Einsatz vorgesehen. Der kommerzielle Betrieb dieses Geräts unterliegt den jeweils gültigen nationalen Vorschriften und Richtlinien zur Unfallverhütung. Als Hersteller ist Adam Hall gesetzlich verpflichtet, Sie ausdrücklich auf mögliche Gesundheitsrisiken hinzuweisen.

Gehörschäden durch hohe Lautstärken und Dauerbelastung: Bei der Verwendung dieses Produkts können hohe Schalldruckpegel (SPL) erzeugt werden, die bei Künstlern, Mitarbeitern und Zuschauern zu irreparablen Gehörschäden führen können.



Um eine mögliche Schädigung des Hörsinns zu verhindern, vermeiden Sie das Hören bei großem Lautstärkepegel über lange Zeiträume.

Lauter Schalleinfluss kann selbst bei kurzer Dauer zu Hörschäden führen. Bitte halten Sie die Lautstärke immer auf einem angenehmen Level.

FR MESURES PRÉVENTIVES

1. Veuillez lire attentivement ce manuel.
2. Rangez tous les documents d'information et d'instructions en lieu sûr.
3. Veuillez suivre toutes les instructions
4. Observez tous les messages d'avertissement N'enlevez pas de l'appareil les étiquettes de sécurité ou autres informations.
5. N'utilisez l'appareil que pour des applications et de la façon appropriées.
6. Utilisez exclusivement des pieds et des dispositifs de fixation stables et adaptés lorsque l'appareil est utilisé en installation fixe. Assurez-vous que les fixations murales ont été montées correctement, et qu'elles sont sécurisées. Vérifiez que l'appareil est installé en toute sécurité, et qu'il ne peut pas tomber.
7. Lors de l'installation, observez les réglementations de sécurité en vigueur dans votre pays.
8. N'installez et n'utilisez pas l'appareil à proximité de radiateurs, d'accumulateurs de chaleur, de fours ou de toute autre source de chaleur. Vérifiez que l'appareil est installé de façon à bénéficier en permanence d'un refroidissement efficace et qu'il ne peut pas chauffer de façon excessive.
9. Ne placez aucune source de flamme sur l'appareil – par exemple, une bougie allumée.
10. Ne bloquez pas les ouïes d'aération. Éviter toute exposition directe aux rayons du soleil !
11. N'utilisez pas l'appareil à proximité immédiate d'eau (à moins qu'il ne s'agisse d'un appareil conçu pour une utilisation en extérieur – dans ce cas, respectez les instructions correspondantes ci après) Ne mettez pas l'appareil en contact avec des matériaux, des liquides ou des gaz inflammables.

12. Vérifiez qu'aucune projection ou liquide ne puisse s'introduire dans l'appareil. Ne posez sur l'appareil aucun objet renfermant du liquide : vase, verre d'eau...
13. Vérifiez qu'aucun petit objet ne puisse tomber à l'intérieur de l'appareil.
14. N'utilisez avec cet appareil que des accessoires recommandés et approuvés par le fabricant.
15. N'ouvrez pas l'appareil, et n'essayez pas de le modifier.
16. Lors du branchement de l'appareil, sécurisez le passage du câble secteur, afin d'éviter tout dommage ou accident, par exemple quelqu'un qui trébucher sur le câble.
17. Lors du transport, vérifiez que l'appareil ne peut tomber, ce qui pourrait provoquer des dommages matériels et/ou corporels.
18. Si votre appareil ne fonctionne plus correctement, que de l'eau ou des objets ont pénétré à l'intérieur, ou qu'il a été endommagé de quelque façon que ce soit, éteignez-le immédiatement et débranchez sa prise secteur (s'il s'agit d'un appareil alimenté). Cet appareil ne doit être réparé que par un personnel autorisé.
19. Pour le nettoyage de l'appareil, utilisez un chiffon sec/
20. Observez toutes les réglementations en vigueur dans votre pays pour mettre l'appareil au rebut. Lorsque vous jetez l'emballage de l'appareil, veuillez séparer plastique, papier et carton.
21. Les films plastique doivent être mis hors de portée des enfants.

APPAREILS RELIÉS AU SECTEUR

22. ATTENTION : Si le câble de l'appareil est muni d'un fil de terre, il doit être relié à une prise murale avec terre. Ne désactivez jamais la mise à la terre d'un appareil.
23. N'allumez pas l'appareil immédiatement s'il a subi une grande différence de température ambiante (par exemple, lors du transport). L'humidité et la condensation pourraient l'endommager. Ne mettez l'appareil sous tension que lorsqu'il est parvenu à la température de la pièce.
24. Avant de relier l'appareil à la prise murale, vérifiez que la valeur et la fréquence de tension secteur sur laquelle il est réglé correspondent bien à la valeur et à la fréquence de la tension secteur locale. Si l'appareil possède un sélecteur de tension, ne le branchez sur la prise murale qu'après avoir vérifié que la valeur réglée correspond à la valeur effective de la tension secteur. Si la fiche du cordon secteur ou du bloc adaptateur livré avec votre appareil ne correspond pas au format de votre prise murale, veuillez consulter un électricien.
25. Ne piétez pas le câble secteur. Assurez-vous que le câble secteur n'est pas trop pincé, notamment au niveau de l'arrière de l'appareil (ou de son adaptateur secteur) et de la prise murale.
26. Lors du branchement de l'appareil, vérifiez que l'accès au câble secteur ou au bloc adaptateur reste facile. Sortez la fiche secteur de la prise murale dès que vous n'utilisez pas l'appareil pendant un certain temps, ou si vous désirez nettoyer l'appareil. Pour ce faire, tirez toujours sur la fiche elle-même, ou sur le bloc secteur lui-même ; ne tirez jamais sur le câble. Ne manipulez jamais le câble secteur ou l'adaptateur secteur avec des mains mouillées.
27. N'éteignez/rallumez pas l'appareil rapidement plusieurs fois de suite : vous risquez de réduire la longévité de ses composants internes.
28. CONSEIL IMPORTANT : Ne remplacez le fusible que par un fusible de même type et du même calibre. Si le fusible fond de façon répétée, veuillez consulter un centre de réparations agréé.
29. Pour séparer complètement l'appareil du secteur, débranchez le cordon secteur ou l'adaptateur de la prise murale.
30. Si votre appareil est muni d'un connecteur secteur verrouillable (Volex), il faut d'abord déverrouiller le mécanisme avant d'enlever le cordon secteur. Attention, lorsque vous retirez le câble secteur, à ne pas faire bouger l'appareil, ce qui pourrait se traduire par un risque de chute, de blesser quelqu'un, ou tout autre dommage. Manipulez toujours le cordon secteur avec soin.
31. Débranchez la fiche secteur ou l'adaptateur de la prise murale en cas d'orage, ou si vous n'utilisez pas l'appareil pendant une longue période.



ATTENTION :

Ne démontez jamais le couvercle de l'appareil, vous risquez de recevoir un choc électrique. L'appareil ne renferme aucune pièce ni composant réparable ou remplaçable par l'utilisateur. Ne confiez l'entretien et la réparation qu'à un personnel qualifié.



Le pictogramme en forme de triangle équilatéral contenant un éclair terminé d'une flèche avertit l'utilisateur de la présence d'une tension dangereuse à l'intérieur de l'appareil, tension susceptible de provoquer un choc électrique.



Le pictogramme en forme de triangle équilatéral renfermant un point d'exclamation signale à l'utilisateur la présence d'instructions importantes concernant l'utilisation ou l'entretien de l'appareil.

ATTENTION NIVEAUX SONORES ÉLEVÉS SUR LES PRODUITS AUDIO

Cet appareil a été conçu en vue d'une utilisation professionnelle. L'utilisation commerciale de cet appareil est soumise aux réglementations et directives en vigueur dans votre pays en matière de prévention d'accident. En tant que fabricant, Adam Hall est tenu de vous avertir formellement des risques relatifs à la santé. Risques provoqués par une exposition prolongée à des niveaux sonores élevés : Lors de l'utilisation de ce produit, il est possible d'atteindre des niveaux de pression sonore (exprimés en dB SPL) élevés, susceptibles de provoquer des dommages auditifs irréversibles chez les artistes, les techniciens et le public. Évitez toute exposition prolongée à des niveaux de pression sonore élevés (supérieurs à 90 dB SPL).



Pour éviter tout risque de traumatisme auditif, évitez d'écouter à fort volume sonore pendant de longues périodes.

Un niveau d'écoute trop élevé, même bref, peut provoquer des dommages aux oreilles. Veuillez maintenir le niveau d'écoute à un niveau raisonnable.

ES MEDIDAS DE SEGURIDAD

1. Lea atentamente las instrucciones de este manual.
2. Guarde toda la información en un lugar seguro para futuras consultas.
3. Siga las instrucciones indicadas.
4. Siga todas las advertencias. No quite las instrucciones de seguridad ni cualquier otra información indicada en el equipo.
5. Utilice el equipo únicamente según la finalidad prevista.
6. Utilice solo soportes y fijaciones que sean robustos y adecuados cuando instale el equipo en instalaciones fijas. Asegúrese de que los soportes de pared

- están correctamente instalados y firmemente fijados. Asegúrese de que el equipo está sólidamente instalado y no se puede caer.
7. Al instalar el equipo, respete las normas de seguridad aplicables en su país.
 8. Evite instalar el equipo cerca de radiadores, acumuladores de calor, estufas o cualquier otra fuente de calor. Asegúrese de que el equipo esté instalado en un lugar con ventilación suficiente para evitar cualquier sobrecalentamiento.
 9. No coloque sobre el equipo fuentes de llamas sin protección, por ejemplo, velas encendidas.
 10. Evite bloquear las rejillas de ventilación. ¡Evite la luz solar directa!
 11. No utilice este equipo cerca del agua (excepto los equipos específicamente diseñados para uso en exterior, en cuyo caso tenga en cuenta las indicaciones mencionadas a continuación). No exponga este equipo a materiales, líquidos o gases inflamables.
 12. Evite exponer el equipo a gotas o salpicaduras que puedan caer dentro del mismo. No coloque recipientes llenos de líquido, como floreros o vasos, sobre el equipo.
 13. Asegúrese de no dejar caer ningún objeto dentro del equipo.
 14. Emplee el equipo únicamente con los accesorios recomendados por el fabricante.
 15. No abra el equipo ni intente modificarlo.
 16. Una vez conectado el equipo, compruebe que en toda la longitud del cableado no hay peligro de que provoque una caída, por ejemplo.
 17. Durante el transporte, asegúrese de que el equipo no se caiga y pueda causar daños personales o materiales.
 18. Si el equipo no funciona correctamente, o si se ha vertido líquido sobre él, o si un objeto ha caído en su interior o si ha sufrido algún desperfecto, apague inmediatamente el equipo y desenchufe el cable eléctrico (si se trata de un equipo activo). Únicamente un técnico especialista debe reparar el equipo.
 19. Para limpiar el equipo utilice un paño seco.
 20. Procure seguir las normas vigentes en su país sobre reciclaje de desechos. Separe los componentes de plástico, papel y cartón del paquete para reciclarlos en sus contenedores respectivos.
 21. No deje las bolsas de plástico al alcance de los niños.

PARA LOS EQUIPOS CON TOMA ELÉCTRICA

22. **ADVERTENCIA:** Si el cable eléctrico está provisto de un contacto de protección, debe conectarse a una toma eléctrica con conexión a tierra. No desactivar nunca esta conexión de protección a tierra del cable eléctrico.
23. Si el equipo ha estado expuesto a un cambio brusco de temperatura (por ejemplo, después del transporte), no lo encienda inmediatamente. La condensación o la humedad podrían dañar el equipo. Deje que el equipo alcance la temperatura ambiente antes de encenderlo.
24. Antes de conectar el cable eléctrico a la toma de corriente, compruebe si la tensión y la frecuencia del suministro eléctrico coinciden con las especificaciones de este equipo. Si el equipo dispone de un selector de tensión, antes de enchufarlo a la red eléctrica, asegúrese de que el valor seleccionado coincide con la tensión de suministro. Si el enchufe o el adaptador de corriente no encajan en la toma eléctrica, consulte a un electricista.
25. Asegúrese de que el cable eléctrico no está pinzado. Evite que el cable resulte pellizcado, sobre todo en los extremos de conexión al equipo y en la toma eléctrica.
26. Al conectar el equipo, asegúrese de que el cable eléctrico o el adaptador de corriente estén siempre accesibles. Desconecte el equipo de la toma de corriente cuando no esté en uso o antes de limpiarlo. Para ello, desconecte el cable eléctrico y el adaptador de corriente del conector del equipo en vez de desenchufar el cable de la toma eléctrica. No tocar el cable eléctrico ni el adaptador de corriente con las manos húmedas.
27. No encienda y apague el equipo en cortos intervalos de tiempo, ya que se reduce así la vida útil del sistema.
28. **NOTA IMPORTANTE:** Sustituya los fusibles únicamente por otros del mismo tipo y de las mismas características. Si el fusible se funde continuamente, póngase en contacto con un servicio técnico autorizado.
29. Para desconectar completamente el equipo de la tensión eléctrica, desenchufe el cable eléctrico o el adaptador de corriente de la toma eléctrica.
30. Si el equipo dispone de un enchufe eléctrico Volex, deberá desbloquearse el Volex del equipo para desenchufarlo. Esto implica que un tirón en el cable eléctrico puede desplazar el equipo y provocar daños personales o materiales. Por tanto, asegúrese de instalar los cables con sumo cuidado.
31. Si es probable que caiga un rayo por una tormenta eléctrica o si no va a emplear el equipo durante mucho tiempo, desenchufe el cable eléctrico y el adaptador de corriente.



ATENCIÓN:

Para evitar el riesgo de descarga eléctrica, no retire la tapa. El equipo no contiene elementos que el usuario pueda reparar o sustituir. Para cualquier tarea de mantenimiento o reparación, acuda a un técnico cualificado.



El símbolo de rayo dentro de un triángulo equilátero advierte al usuario de la presencia de tensiones peligrosas sin aislamiento dentro del equipo que pueden causar una descarga eléctrica.



El símbolo de exclamación dentro de un triángulo equilátero advierte al usuario de la existencia de importantes instrucciones de uso y mantenimiento.

ADVERTENCIA ¡ALTO VOLUMEN!

Este equipo se destina a un uso profesional. Por consiguiente, si se aplica a un uso comercial, estará sujeto a las normas y reglamentos de la Asociación para la prevención de accidentes de su sector profesional. Como fabricante, Adam Hall tiene la obligación de informar formalmente a los usuarios de la existencia de posibles riesgos para la salud.

Daños auditivos por exposición prolongada a un nivel SPL alto: este equipo puede generar fácilmente un nivel de presión sonora (SPL) lo suficientemente elevado como para causar daños auditivos permanentes a los artistas, el personal de producción y el público. Deben tomarse precauciones para evitar la exposición prolongada a un SPL de más de 90 dB.



Para evitar posibles daños auditivos, evite la exposición a volúmenes altos durante un tiempo prolongado.

Un volumen alto, incluso durante un breve espacio de tiempo, puede provocar pérdida de audición. Mantenga siempre el volumen a un nivel que le resulte agradable.

PL ŚRODKI OSTROŻNOŚCI

1. Należy dokładnie przeczytać niniejszą instrukcję.

2. Wszystkie informacje i instrukcje przechowywać w bezpiecznym miejscu.
3. Należy przestrzegać zaleceń.
4. Należy przestrzegać wszystkich wskazówek ostrzegawczych. Nie wolno usuwać wskazówek bezpieczeństwa ani innych informacji znajdujących się na urządzeniu.
5. Używać urządzenia wyłącznie w sposób zgodny z jego przeznaczeniem.
6. Stosować wyłącznie stabilne i pasujące statywy, ew. elementy mocujące (w przypadku instalacji stałych). Należy zadbać o prawidłową instalację uchwytywnych ściennych i ich odpowiednie zabezpieczenie. Zapewnić bezpieczną instalację urządzenia i upewnić się, że urządzenie nie spadnie.
7. Podczas instalacji przestrzegać obowiązujących w danym kraju przepisów bezpieczeństwa.
8. Urządzenie instalować i eksploatować z dala od grzejników, zasobników ciepła, pieców i innych źródeł ciepła. Zadbać o zainstalowanie urządzenia w taki sposób, aby zawsze było ono wystarczająco chłodzone i nie mogło ulec przegrzaniu.
9. Nie umieszczać na urządzeniu źródeł zapłonu, takich jak np. palące się świece.
10. Nie wolno blokować szczelin wentylacyjnych. Unikać bezpośredniego działania promieni słonecznych!
11. Nie używać urządzenia w bezpośrednim sąsiedztwie wody (nie dotyczy specjalnych urządzeń do stosowania na zewnątrz – w takim przypadku należy przestrzegać podanych poniżej wskazówek specjalnych). Urządzenie nie może mieć kontaktu z palnymi materiałami, płynami ani gazami.
12. Zabezpieczyć urządzenie przed wniknięciem kapiącej lub pryskającej wody. Nie wolno stawiać na urządzeniu pojemników napełnionych płynami, takich jak wazonny czy naczynia z piciem.
13. Należy zadbać o to, aby do urządzenia nie wpadały żadne przedmioty.
14. Urządzenie można eksploatować tylko przy użyciu akcesoriów zalecanych i przewidzianych przez producenta.
15. Nie otwierać urządzenia ani nie dokonywać w nim zmian.
16. Po podłączeniu urządzenia sprawdzić wszystkie ciągi kablowe, aby zapobiec szkodom lub wypadkom np. w wyniku potknięcia.
17. Podczas transportu zadbać o to, aby urządzenie nie upadło, gdyż może to spowodować uszkodzenie mienia i obrażenia ciała.
18. Jeśli urządzenie nie działa prawidłowo, do jego wnętrza dostały się płyny lub przedmioty lub jeśli urządzenie zostało uszkodzone w inny sposób, należy je natychmiast wyłączyć i odłączyć od gniazda sieciowego (jeśli urządzenie jest aktywne). Naprawę takiego urządzenia może wykonać tylko autoryzowany personel specjalistyczny.
19. Do czyszczenia urządzenia stosować suchą ściereczkę.
20. Przestrzegać obowiązujących w danym kraju przepisów dotyczących usuwania odpadów. Podczas utylizacji opakowania oddzielić tworzywo sztuczne od papieru i tektury.
21. Worki z tworzywa sztucznego należy przechowywać w miejscu niedostępnym dla dzieci.

DOTYCZY URZĄDZEŃ Z ZASILANIEM SIECIOWYM

22. UWAGA: jeśli kabel sieciowy urządzenia jest wyposażony w zestyk ochronny, należy go podłączyć do gniazda z przewodem uziemiającym. Nigdy nie wolno dezaktywować przewodu uziemiającego kabla sieciowego.
23. Nie włączaj urządzenia bezpośrednio po narażeniu go na silne wahania temperatury (np. po transporcie). Wilgoć i skropliny mogą uszkodzić urządzenie. Włączaj urządzenie dopiero wtedy, gdy osiągnie temperaturę pokojową.
24. Przed podłączeniem urządzenia do gniazda elektrycznego należy sprawdzić, czy napięcie i częstotliwość sieci elektrycznej odpowiada wartościom podanym na urządzeniu. Jeśli urządzenie jest wyposażone w przełącznik napięcia, należy podłączyć je do gniazda tylko wówczas, gdy wartości urządzenia odpowiadają wartościom sieci elektrycznej. Jeśli dołączony kabel sieciowy lub dołączony adapter sieciowy nie pasuje do gniazda elektrycznego, należy skontaktować się z elektrykiem.
25. Nie stawajć na kablu sieciowym. Należy zadbać o to, aby kable przewodzące napięcie nie były zagięte przy gnieździe sieciowym, przy adapterze sieciowym ani przy gnieździe urządzenia.
26. Przy podłączaniu urządzenia zawsze należy zadbać o to, aby kabel sieciowy lub adapter sieciowy był zawsze łatwo dostępny. Odłączyć urządzenie od źródła zasilania, gdy nie jest ono używane lub gdy ma zostać poddane czyszczeniu. Zawsze należy wyjmować kabel sieciowy i adapter sieciowy z gniazda, chwytając za wtyczkę lub adapter, a nie za kabel. Nigdy nie dotykać kabla sieciowego i adaptera sieciowego mokrymi dłońmi.
27. W miarę możliwości nie włączać i wyłączać urządzenia w krótkich odstępach czasu, gdyż może to mieć negatywny wpływ na jego żywotność.
28. WAŻNA INFORMACJA: bezpieczniki należy wymieniać wyłącznie na bezpieczniki tego samego typu i o takich samych wartościach. Jeśli bezpiecznik stale się przepala, należy skontaktować się z autoryzowanym centrum serwisowym.
29. Aby całkowicie odłączyć urządzenie od sieci, należy wyjąć kabel sieciowy lub adapter sieciowy z gniazda.
30. Jeśli urządzenie jest wyposażone w przyłącze sieciowe Volex, konieczne jest odblokowanie odpowiedniej wtyczki urządzenia Volex, zanim będzie możliwe jej odłączenie. Oznacza to także, iż w wyniku pociągnięcia za kabel urządzenia może się przesunąć i spaść, co może spowodować obrażenia ciała i/lub inne szkody, dlatego ważne jest, aby przewody były odpowiednio poprowadzone.
31. W przypadku zagrożenia uderzeniem pioruna lub jeśli urządzenie przez dłuższy czas nie jest używane, należy wyjąć kabel sieciowy i adapter sieciowy z gniazda.



UWAGA:

Nigdy nie zdejmować pokrywy, gdyż grozi to porażeniem prądem. We wnętrzu urządzenia nie ma żadnych części, które mogłyby zostać naprawione bądź poddane czynnościom konserwacyjnym przez użytkownika. Czynności konserwacyjne i naprawy może przeprowadzać wyłącznie wykwalifikowany personel serwisowy.



Trójkąt równoboczny z symbolem błyskawicy sygnalizuje niez izolowane, niebezpieczne napięcie we wnętrzu urządzenia, które może spowodować porażenie prądem.



Trójkąt równoboczny z wykrzyknikiem oznacza ważne wskazówki dotyczące obsługi i konserwacji.

To urządzenie przewidziane jest do profesjonalnych zastosowań. Komercyjny stosowanie tego urządzenia podlega obowiązującym w danym kraju przepisom i wytycznym dotyczącym zapobiegania wypadkom. Firma Adam Hall jest jako producent zobowiązana do wyraźnego informowania o potencjalnym zagrożeniu dla zdrowia. Utrata słuchu w wyniku wysokiego poziomu głośności i długotrwałego narażenia: podczas stosowania tego produktu może powstać wysoki poziom ciśnienia akustycznego (SPL), który może doprowadzić do nieodwracalnego uszkodzenia słuchu u artystów, pracowników i widzów. Należy unikać długotrwałego narażenia na wysoki poziom głośności powyżej 90 dB.



Aby zapobiec ewentualnemu uszkodzeniu słuchu, unikać słuchania przy dużym poziomie głośności przez dłuższy czas. Głośny dźwięk może prowadzić do uszkodzenia słuchu nawet przy krótkim okresie oddziaływania. Głośność należy zawsze utrzymywać na przyjemnym dla ucha poziomie.

II MISURE PRECAUZIONALI

1. Leggere attentamente il presente manuale di istruzioni.
2. Conservare tutte le indicazioni e le istruzioni in un luogo sicuro.
3. Seguire le istruzioni.
4. Rispettare tutte le avvertenze. Non rimuovere dal dispositivo le indicazioni sulla sicurezza o altre informazioni.
5. Utilizzare il dispositivo solo nei modi previsti dal manuale.
6. Utilizzare esclusivamente stativi e fissaggi stabili e adatti (per installazioni fisse). Verificare che i supporti a parete siano installati e fissati a regola d'arte. Verificare che il dispositivo sia installato in modo stabile e non possa cadere.
7. Durante l'installazione, osservare le normative sulla sicurezza in vigore nel proprio Paese.
8. Non installare né azionare il dispositivo in prossimità di radiatori, accumulatori termici, stufe o altre fonti di calore. Accertarsi che il dispositivo sia sempre installato in modo che venga raffreddato a sufficienza e non possa surriscaldarsi.
9. Non appoggiare sul dispositivo fonti di combustione, quali candele accese.
10. Le fessure di areazione non devono essere bloccate. Evitare l'esposizione diretta ai raggi solari.
11. Non attivare il dispositivo nelle immediate vicinanze di acqua (questo punto non interessa i dispositivi specifici per l'esterno, per i quali valgono le speciali indicazioni riportate di seguito). Non portare mai il dispositivo a contatto con materiali, liquidi o gas infiammabili.
12. Accertarsi che all'interno del dispositivo non possa penetrare acqua per gocciolamento o spruzzo. Non collocare sul dispositivo oggetti contenenti liquidi, quali vasi, tazze o bicchieri.
13. Assicurarsi che non sia possibile la caduta di oggetti nel dispositivo.
14. Azionare il dispositivo esclusivamente con gli accessori appositamente consigliati e previsti dal produttore.
15. Non aprire né modificare il dispositivo.
16. Una volta collegato il dispositivo, verificare tutti i cavi per evitare danni o incidenti, ad esempio per inciampo.
17. Durante il trasporto, assicurarsi che il dispositivo non possa cadere e causare possibili danni a cose e/o persone.
18. Se il dispositivo non funzionasse più correttamente, vi fosse caduto sopra del liquido o un oggetto o fosse stato danneggiato in altro modo, spegnere immediatamente e staccare la spina (se si tratta di un dispositivo attivo). La riparazione del dispositivo deve essere affidata esclusivamente a personale qualificato autorizzato.
19. Per la pulizia del dispositivo utilizzare un panno pulito.
20. Rispettare le leggi sullo smaltimento in vigore nel Paese di installazione. Al momento di smaltire l'imballo, separare la plastica dalla carta e dal cartone.
21. I sacchetti di plastica devono essere tenuti lontani dalla portata dei bambini.

DISPOSITIVI CON ALLACCIAMENTO DI RETE

22. **ATTENZIONE:** se il cavo di rete è dotato di contatto di protezione, deve essere collegato a una presa di rete con messa a terra. Non disattivare mai la connessione di messa a terra di un cavo di rete.
23. Non accendere il dispositivo subito dopo essere stato sottoposto a forti variazioni di temperatura (ad esempio dopo il trasporto). Umidità e condensa potrebbero danneggiare il dispositivo. Accendere il dispositivo solo dopo che ha raggiunto la temperatura ambiente.
24. Prima di collegare il dispositivo alla presa, controllare innanzitutto se la tensione e la frequenza della rete elettrica coincidono con i valori indicati sul dispositivo stesso. Nel caso di dispositivo munito di selettore di tensione, collegarlo alla presa unicamente se i valori del dispositivo coincidono con quelli della rete elettrica. Se il cavo di rete o l'adattatore di rete forniti in dotazione non sono compatibili con la presa, rivolgersi a un elettricista.
25. Non calpestare il cavo di rete. Accertarsi che i cavi sotto tensione, in particolare della presa di rete o dell'adattatore di rete, non vengano pizzicati.
26. Durante il cablaggio del dispositivo, verificare sempre che il cavo di rete e l'adattatore di rete siano costantemente accessibili. Staccare sempre il dispositivo dall'alimentazione di rete quando non è utilizzato o durante la pulizia. Per staccare dalla presa il cavo di rete e l'adattatore di rete, tirare sempre dalla spina o dall'adattatore e non dal cavo. Non toccare mai il cavo di alimentazione e l'alimentatore con le mani umide.
27. Evitare per quanto possibile di accendere e spegnere velocemente il dispositivo per non pregiudicarne la durata.
28. **NOTA IMPORTANTE:** Sostituire i fusibili esclusivamente con fusibili dello stesso tipo e valore. Se un fusibile continua a saltare, rivolgersi a un centro di assistenza autorizzato.
29. Per staccare completamente il dispositivo dalla rete elettrica, rimuovere il cavo di rete o l'adattatore di rete dalla presa.
30. Per staccare un dispositivo provvisto di presa Volex, è prima necessario sbloccare la relativa spina Volex del dispositivo stesso. Tirando il cavo di rete, però, il dispositivo potrebbe spostarsi e cadere, provocando danni alle persone o di altro genere. Prestare quindi la più scrupolosa attenzione durante la posa dei cavi.
31. In caso di pericolo di caduta di fulmine, o se il dispositivo rimane inutilizzato a lungo, staccare sempre il cavo di rete e l'adattatore di rete dalla presa.



ATTENZIONE:

non togliere mai il coperchio di protezione perché sussiste il pericolo di scosse elettriche. L'interno del dispositivo non contiene parti che possono essere riparate o sottoposte a manutenzione da parte dell'utente. Per gli interventi di manutenzione e di riparazione rivolgersi esclusivamente a personale qualificato.



Il triangolo equilatero con il simbolo del lampo segnala la presenza di tensioni pericolose non isolate all'interno dell'apparecchio che possono causare scosse elettriche.



Il triangolo equilatero con punto esclamativo segnala la presenza di importanti informazioni relative all'uso e alla manutenzione.

ATTENZIONE: ELEVATI LIVELLI SONORI NEI PRODOTTI AUDIO!

Questo dispositivo è destinato a uso professionale. Di conseguenza, se viene destinato ad un uso commerciale, sarà soggetto alle norme e ai regolamenti dell'Associazione per la prevenzione di infortuni del rispettivo settore professionale. In qualità di produttore, Adam Hall è tenuto per legge a informare espressamente gli utenti degli eventuali rischi per la salute.

Danni all'udito provocati da un'esposizione prolungata a un livello SPL elevato: dall'utilizzo di questo prodotto si possono generare elevati livelli di pressione sonora (SPL) che possono provocare danni irreparabili all'udito di artisti, collaboratori e spettatori. Evitare l'esposizione prolungata a livelli sonori elevati, superiori a 90 dB.



Per evitare possibili danni all'udito, evitare l'ascolto ad un volume elevato per periodi prolungati.

L'esposizione al volume elevato può causare danni all'udito anche se è di breve durata. Mantenere sempre il volume ad un livello gradevole.

INTRODUCTION / EINFÜHRUNG / INTRODUCTION / INTRODUCCIÓN / WPROWADZENIE / INTRODUZIONE

EN Introduction

The LD Systems Roadbuddy is the ideal solution for voice and music transmission on the go. The 2-way speaker with a 6" custom woofer and a 1" compression driver is operated with a rechargeable battery for up to 5 hours and is powered by a class D power amplifier with a highly efficient power supply. The Roadbuddy relies fully on wireless transmission: it has an FM radio receiver and is available either with a handheld transmitter or a backpack transmitter with headset.

Scope of delivery LDRBUD6: Roadbuddy speaker, IR remote control, power cable, hand-held transmitter.

Scope of delivery LDRBUD6HS: Roadbuddy speaker, IR remote control, power cable, backpack transmitter & headset.

DE Einführung

Der LD Systems Roadbuddy ist die ideale Lösung zur Sprach- und Musikübertragung unterwegs. Der 2-Weg-Lautsprecher mit einem 6" Custom-Woofer und 1" Kompressionstreiber ist mit seinem wiederaufladbaren Akku bis 5 Stunden betriebsfähig und wird von einer Class D Endstufe mit hocheffizientem Schaltnetzteil angetrieben. Der Roadbuddy setzt voll und ganz auf drahtlose Übertragung: Er besitzt einen FM-Funkempfänger und ist entweder mit Handsender, oder Taschensender mit Headset erhältlich. Der bordeigene Bluetooth-Player mit hinterleuchtetem Multifunktions-Display, Equalizer, USB-Port und SD-Kartenschacht unterstützt die Formate .mp3, .WMA und .WAV.

Lieferumfang LDRBUD6: Roadbuddy Lautsprecher, IR Fernbedienung, Netzkabel, Handsender.

Lieferumfang LDRBUD6HS: Roadbuddy Lautsprecher, IR Fernbedienung, Netzkabel, Taschensender & Headset.

FR Introduction

Le LD Systems Roadbuddy constitue une solution idéale pour la sonorisation mobile de voix et de musique. Cette enceinte 2 voies, munie d'un boomer de 6" et d'un tweeter à compression de 1", s'alimente sur accumulateur rechargeable (autonomie maximale : 5 heures) et possède un amplificateur travaillant en Classe D et une alimentation à découpage de haute efficacité. Le Roadbuddy assure une restitution équilibrée et présente, et travaille sans fil. Il possède un récepteur UHF intégré et il est livré avec un émetteur à main ou un serre-tête sur bodypack (rlié à un émetteur de poche). Le récepteur Bluetooth intégré, doté d'un écran LCD rétro-éclairé, offre également un égaliseur, un port USB et un slot pour carte SD, reliés à un lecteur compatible avec les formats .mp3, .WMA et .WAV.

Contenu du carton du LDRBUD6 : Enceinte amplifiée Roadbuddy, télécommande infrarouge, câble secteur, émetteur à main

Contenu du carton du LDRBUD6HS : Enceinte amplifiée Roadbuddy, télécommande infrarouge, câble secteur, émetteur de poche et serre-tête

ES Introducción

El Roadbuddy de LD Systems es la solución portátil ideal para transmitir música y voz. El altavoz de 2 vías con un woofer Custom Made de 6" y un motor de agudos de 1" está alimentado por una batería recargable que proporciona hasta 5 horas de funcionamiento continuo. Incorpora un amplificador de clase D con fuente de alimentación conmutada de alto rendimiento. El Roadbuddy se basa totalmente en la transmisión inalámbrica: está equipado con un receptor FM y está disponible con micrófono transmisor de mano o petaca transmisora con micrófono de diadema. El reproductor de audio Bluetooth integrado, con pantalla multifunción retroiluminada, ecualizador, puerto USB y ranura para tarjeta SD, es compatible con los formatos MP3, WMA y WAV.

Suministrado con LDRBUD6: altavoz Roadbuddy, mando a distancia por infrarrojos, cable eléctrico, micrófono transmisor de mano.

Suministrado con LDRBUD6HS: altavoz Roadbuddy, mando a distancia por infrarrojos, cable eléctrico, petaca transmisora y micrófono de diadema.

PL Wprowadzenie

Urządzenie LD Systems Roadbuddy to idealne przenośne rozwiązanie do transmisji mowy i muzyki. Ten wyposażony w akumulator głośnik dwudrożny z głośnikiem niskotonowym 6" oraz z przetwornikiem ciśnieniowym 1" może pracować do 5 godzin. Jest on zasilany końcówką mocy klasy D z niezwykle wydajnym zasilaczem impulsowym. System Roadbuddy oferuje całkowicie bezprzewodową transmisję. System wyposażony jest w odbiornik radiowy FM i jest on dostępny w opcji z nadajnikiem ręcznym lub kieszonkowym z zestawem nagłownym. Zintegrowany odtwarzacz, wyposażony w podświetlany ekran wielofunkcyjny, interfejs Bluetooth, korektor, port USB i złącze do karty SD, obsługuje formaty .mp3, .WMA oraz .WAV.

Zakres dostawy LDRBUD6: głośnik Roadbuddy, pilot na podczerwień, kabel sieciowy, nadajnik ręczny.

Zakres dostawy LDRBUD6HS: głośnik Roadbuddy, pilot na podczerwień, kabel sieciowy, nadajnik kieszonkowy z zestawem nagłownym.

IT Introduzione

Il Roadbuddy di LD Systems è la soluzione ideale per rappresentazioni vocali e musicali di strada. L'altoparlante a 2 vie, caratterizzato da woofer Custom da 6", driver di compressione da 1" e alimentazione a batteria ricaricabile, ha un'autonomia di 5 ore ed è azionato da un finale di potenza di classe D con alimentatore switching ad alta efficienza. Il Roadbuddy funziona completamente senza fili grazie al ricevitore radio FM attivo ed è disponibile nella versione con trasmettitore a mano o con trasmettitore tascabile e microfono ad archetto. Il lettore Bluetooth integrato, con display multifunzione retroilluminato, equalizzatore, porta USB e slot per scheda SD è compatibile con i formati .MP3, .WMA e .WAV.

In dotazione con LDRBUD6: altoparlante Roadbuddy, telecomando IR, cavo di alimentazione, trasmettitore a mano.

In dotazione con LDRBUD6HS: altoparlante Roadbuddy, telecomando IR, cavo di alimentazione, trasmettitore tascabile e microfono ad archetto.

MIXER UNIT / MISCHPULT-EINHEIT / SECTION MIXEUR / MÓDULO MEZCLADOR / JEDNOSTKA PULPITU MIKRSKIEGO / UNITÀ MIXER

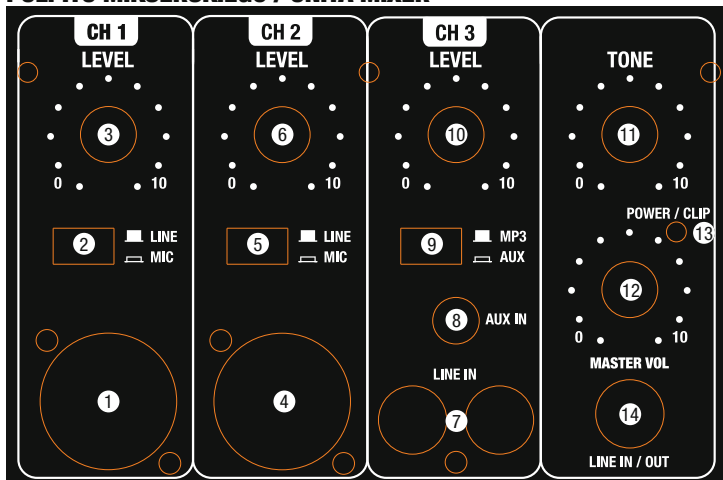

1 CH 1 MIC / LINE INPUT

EN Balanced microphone or line input (XLR / 6.3 mm jack combo) It is also possible to use an unbalanced microphone cable (mono jack). Pay attention to the setting of switch 2, as described below.

DE Symmetrischer Mikrofon-, bzw. Line-Eingang (XLR / 6,3 mm Klinke Combo). Die Nutzung eines unsymmetrischen Mikrofonkabels (Mono-Klinke) ist ebenfalls möglich. Achten Sie auf die Einstellung des Schalters 2, wie nachfolgend beschrieben.

FR Entrée micro/ligne symétrique (sur connecteur Combo, mixte XLR / jack 6,35 mm) Cette entrée est compatible avec un signal asymétrique (issu d'un microphone possédant un connecteur jack mono). Attention à la position du sélecteur 2, comme décrit ci-après.

ES Entrada balanceada de línea/micro (combo XLR/jack de 6,3 mm). Es posible usar un cable de micro no balanceado (jack mono). Tenga en cuenta la posición del botón 2 (ver a continuación).

PL Symetryczne wejście mikrofonowe lub liniowe (XLR/combo jack 6,3 mm). Możliwe jest także użycie niesymetrycznego kabla mikrofonowego (jack mono). Należy zwrócić uwagę na ustawienie przycisku 2, jak opisano poniżej.

IT Ingresso di linea o microfono bilanciato (combo XLR/jack da 6,3 mm). È anche possibile utilizzare un cavo microfono non bilanciato (jack mono). Prestare attenzione all'impostazione dell'interruttore 2, come descritto di seguito.

2 CH 1 LINE / MIC

EN When a microphone is connected to the input CH 1, move the switch to the pressed position; for the connection of a line-level signal in the external playback device, leave it in the unpressed position.

DE Wird ein Mikrofon an den Eingang CH 1 angeschlossen, bringen Sie den Schalter in die heruntergedrückte Position, bei Anschluss eines Zuspieldgeräts mit Line-Pegel in die nicht heruntergedrückte Position.

FR Si vous branchez un microphone sur l'entrée CH 1, appuyez sur le sélecteur ; pour travailler au niveau ligne, laissez le sélecteur en position non enfoncée.

ES Si conecta un micrófono a la entrada CH 1, deje pulsado el botón; si conecta un reproductor con nivel de línea, deje el botón sin pulsar.

PL Jeśli na wejściu CH 1 podłączony jest mikrofon, należy ustawić przycisk w pozycji wciśniętej, a w przypadku podłączenia urządzenia zewnętrznego z poziomem liniowym, w pozycji niewciśniętej.

IT Se un microfono viene collegato all'ingresso CH 1, l'interruttore deve essere premuto, se invece viene collegato a un dispositivo di riproduzione con livello linea, l'interruttore non deve essere premuto.

3 CH 1 LEVEL

EN Volume controller for channel 1 (CH 1). Turning the dial to the right increases the volume and turning it to the left decreases it.

DE Lautstärkeregler für den Kanal 1 (CH 1). Nach links gedreht verringert sich, nach rechts gedreht erhöht sich die Lautstärke.

FR Potentiomètre de réglage de niveau du canal 1 (CH 1). Tournez le potentiomètre vers la droite pour augmenter le volume sonore, vers la gauche pour le baisser.

ES Control de nivel del canal 1 (CH 1). Gire a la izquierda para disminuir el nivel, o a la derecha para aumentarlo.

PL Regulator głośności dla kanału 1 (CH 1). Obrót w lewo powoduje zmniejszenie, a w prawo – zwiększenie głośności.

IT Regolatore di volume del canale 1 (CH 1). Ruotando il pomolo verso sinistra si abbassa il volume, verso destra si alza.

4 CH 2 MIC / LINE INPUT

EN Balanced microphone or line input (XLR / 6.3 mm jack combo) It is also possible to use an unbalanced microphone cable (mono jack). Pay attention to the setting of switch 5, as described below.

DE Symmetrischer Mikrofon-, bzw. Line-Eingang (XLR / 6,3 mm Klinke Combo). Die Nutzung eines unsymmetrischen Mikrofonkabels (Mono-Klinke) ist ebenfalls möglich. Achten Sie auf die Einstellung des Schalters 5, wie nachfolgend beschrieben.

FR Entrée micro/ligne symétrique (sur connecteur Combo, mixte XLR / jack 6,35 mm) Cette entrée est compatible avec un signal asymétrique (issu d'un microphone possédant un connecteur jack mono). Attention à la position du sélecteur 5, comme décrit ci-après.

ES Entrada balanceada de línea/micro (combo XLR/jack de 6,3 mm). Es posible usar un cable de micro no balanceado (jack mono). Tenga en cuenta la posición del botón 5 (ver a continuación).

PL Symetryczne wejście mikrofonowe lub liniowe (XLR/combo jack 6,3 mm). Możliwe jest także użycie niesymetrycznego kabla mikrofonowego (jack mono). Należy zwrócić uwagę na ustawienie przycisku 5, jak opisano poniżej.

IT Ingresso di linea o microfono bilanciato (combo XLR/jack da 6,3 mm). È anche possibile utilizzare un cavo microfono non bilanciato (jack mono). Prestare attenzione all'impostazione dell'interruttore 5, come descritto di seguito.

5 CH 2 LINE / MIC

EN When a microphone is connected to the input CH 2, move the switch to the pressed position; for the connection of a line-level signal in the external playback device, leave it in the unpressed position.

DE Wird ein Mikrofon an den Eingang CH 2 angeschlossen, bringen Sie den Schalter in die heruntergedrückte Position, bei Anschluss eines Zuspieldgeräts mit Line-Pegel in die nicht heruntergedrückte Position.

FR Si vous branchez un microphone sur l'entrée CH 2, appuyez sur le sélecteur ; pour travailler au niveau ligne, laissez le sélecteur en position non enfoncée.

ES Si conecta un micrófono a la entrada CH 2, deje pulsado el botón; si conecta un reproductor con nivel de línea, deje el botón sin pulsar.

PL Jeśli na wejściu CH 2 podłączony jest mikrofon, należy ustawić przycisk w pozycji wciśniętej, a w przypadku podłączenia urządzenia zewnętrznego z poziomem liniowym, w pozycji niewciśniętej.

IT Se un microfono viene collegato all'ingresso CH 2, l'interruttore deve essere premuto, se invece viene collegato a un dispositivo di riproduzione con livello linea, l'interruttore non deve essere premuto.

6 CH 2 LEVEL

EN Volume controller for channel 2 (CH 2). Turning the dial to the right increases the volume and turning it to the left decreases it.

DE Lautstärkeregler für den Kanal 2 (CH 2). Nach links gedreht verringert sich, nach rechts gedreht erhöht sich die Lautstärke.

FR Potentiomètre de réglage de niveau du canal 2 (CH 2). Tournez le potentiomètre vers la droite pour augmenter le volume sonore, vers la gauche pour le baisser.

ES Control de nivel del canal 2 (CH 2). Gire a la izquierda para disminuir el nivel, o a la derecha para aumentarlo.

PL Regulator głośności dla kanału 2 (CH 2). Obrót w lewo powoduje zmniejszenie, a w prawo – zwiększenie głośności.

IT Regolatore di volume del canale 2 (CH 2). Ruotando il pomolo verso sinistra si abbassa il volume, verso destra si alza.

7 CH 3 LINE IN

EN Unbalanced line input (RCA) for connecting an external audio source (e.g. CD player, laptop). An incoming stereo signal is mono summed internally. To activate the RCA input, switch 9 (MP3/AUX) on the control panel should not be pressed down, the incoming signal is now on channel 3 (CH 3). If the socket of the mini-jack input is in use, the RCA jacks of channel 3 are muted.

DE Unsymmetrischer Line-Eingang mit Cinch-Buchsen zum Anschließen eines Zuspieldgeräts (z.B. CD-Spieler, Laptop). Ein anliegendes Stereo-Signal wird intern Mono summiert. Zur Aktivierung des Cinch-Eingangs muss sich Schalter 9 (MP3 / AUX) auf dem Bedienfeld in heruntergedrückter Position befinden, das anliegende Signal liegt nun auf Kanal 3 (CH 3). Ist die Buchse des Mini-Klinken-Eingangs belegt, sind die Cinch-Buchsen des Kanals 3 stumm geschaltet.

FR Entrée ligne asymétrique avec connecteurs cinch, pour branchement d'une source de signal externe (lecteur de CD, ordinateur portable...). Ce signal stéréo est sommé en mono en interne. Pour activer l'entrée cinch, il faut que le sélecteur 9 (AUX / MP3) du panneau utilisateur soit enfoncé. Le signal sera envoyé sur le canal 3 (CH 3). Si un connecteur est introduit dans l'embase mini-jack, il est prioritaire par rapport aux connecteurs cinch du canal 3, qui sont alors coupés.

ES Entrada de línea no balanceada por RCA para la conexión de un equipo, como un reproductor de CD o un portátil. Internamente, una señal estéreo se pasa a mono. Para seleccionar la señal de la entrada RCA en el canal 3 (CH 3), el botón 9 (MP3/AUX) del panel de control debe estar pulsado. Si hay algún conector en el minijack de entrada, se silenciarán los RCA del canal 3.

PL Niesymetryczne wejście liniowe z gniazdami cinch do podłączania urządzeń zewnętrznych (np. odtwarzacza CD, laptopa). Sygnał stereo jest wewnętrznie sumowany do sygnału mono. Aby wejście cinch było aktywne, przycisk 9 (MP3/AUX) na panelu obsługi musi znajdować się w pozycji wciśniętej. Sygnał podawany jest na kanale 3 (CH 3). Jeśli gniazdo wejścia minijack jest zajęte, gniazda cinch kanału (CH 3) będą wyciszone.

IT Ingresso di linea non bilanciato con prese RCA per il collegamento di un dispositivo di riproduzione (come lettore CD, laptop). Internamente, un segnale stereo presente passa a mono. Per attivare l'ingresso della presa RCA, l'interruttore 9 (MP3/AUX) sul pannello di comando deve essere premuto; il segnale ora è presente sul canale 3 (CH 3). Se la presa dell'ingresso del mini jack è occupata, le prese RCA del canale 3 sono silenziate.

8 CH 3 AUX IN

EN Unbalanced line input with 3.5 mm jack for connecting an external audio source (e.g. tablet, smartphone). An incoming stereo signal is mono summed internally. To activate the mini-jack input, switch 9 (AUX / MP3) on the control panel should not be pressed down, the incoming signal is now on channel 3 (CH 3). If the socket of the mini-jack input is in use, the RCA jacks of channel 3 are muted.

DE Unsymmetrischer Line-Eingang mit 3,5 mm Klinken-Buchse zum Anschließen eines Zuspieldgeräts (z.B. Tablet, Smartphone). Ein anliegendes Stereo-Signal wird intern Mono summiert. Zur Aktivierung des Mini-Klinken-Eingangs muss sich Schalter 9 (AUX / MP3) auf dem Bedienfeld in heruntergedrückter Position befinden, das anliegende Signal liegt nun auf Kanal 3 (CH 3). Ist die Buchse des Mini-Klinken-Eingangs belegt, sind die Cinch-Buchsen des Kanals 3 stumm geschaltet.

FR Entrée asymétrique au niveau ligne sur connecteur mini-jack 3,5 mm, pour connexion d'une source de signal (par exemple, tablette ou smartphone). Ce signal stéréo est sommé en mono en interne. Pour activer l'entrée mini-jack, il faut que le sélecteur 9 (AUX / MP3) du panneau utilisateur soit enfoncé. Le signal ne sera présent que sur le canal 3 (CH 3). Si un connecteur est introduit dans l'embase mini-jack, il est prioritaire par rapport aux connecteurs cinch du canal 1 (CH 3), qui sont alors coupés.

ES Entrada de línea no balanceada por minijack de 3,5 mm para la conexión de un equipo, como una tableta o un teléfono inteligente. Internamente, una señal estéreo se pasa a mono. Para seleccionar la señal de la entrada minijack en el canal 3 (CH 3), el botón 9 (AUX/MP3) del panel de control debe estar pulsado. Si hay algún conector en el minijack de entrada, se silenciarán los RCA del canal 3.

PL Niesymetryczne wejście liniowe z gniazdem jack 3,5 mm do podłączania urządzeń zewnętrznych (np. tabletu, smartfona). Sygnał stereo jest wewnętrznie sumowany do sygnału mono. Aby wejście minijack było aktywne, przycisk 9 (AUX/MP3) na panelu obsługi musi znajdować się w pozycji wciśniętej. Sygnał podawany jest na kanale 3 (CH 3). Jeśli gniazdo wejścia minijack jest zajęte, gniazda cinch kanału (CH 3) będą wyciszone.

IT Ingresso di linea non bilanciato con prese mini jack da 3,5 mm per il collegamento di un dispositivo di riproduzione (come tablet, smartphone). Internamente, un segnale stereo presente passa a mono. Per attivare l'ingresso del mini jack, l'interruttore 9 (AUX/MP3) sul pannello di comando deve essere premuto; il segnale così ora è disponibile sul canale 3 (CH 3). Se la presa dell'ingresso del mini jack è occupata, le prese RCA del canale 3 sono silenziate.

9 CH 3 MP3 / AUX

EN Select the input source for channel 3 (CH 3). When the switch is pressed down, the MP3 player is selected as a signal source; when the switch is not pressed down, the RCA or mini-jack input is selected.

DE Wahl der Signal-Quelle für Kanal 3 (CH 3). Ist der Schalter nicht heruntergedrückt, ist der MP3-Spieler als Signal-Quelle ausgewählt, ist der Schalter heruntergedrückt, der Cinch- bzw. Mini-Klinken-Eingang.

FR Sélecteur de signal pour le canal 3 (CH 3). Si le sélecteur n'est pas enfoncé, c'est le lecteur MP3 qui est sélectionné comme source de signal ; s'il est enfoncé, c'est l'entrée cinch ou mini-jack qui est sélectionnée.

ES Permite seleccionar la fuente de señal para el canal 3 (CH 3). Si el botón no está pulsado, se seleccionará el reproductor MP3 como fuente de señal, y si el botón está pulsado, se seleccionará la entrada RCA o la entrada minijack.

PL Wybór źródła sygnału dla kanału 3 (CH 3). Jeśli przycisk jest niewciśnięty, jako źródło sygnału wybrany jest odtwarzacz MP3. Jeśli przycisk jest wciśnięty, źródłem sygnału jest wejście cinch lub minijack.

IT Selezione della sorgente del segnale per il canale 3 (CH 3). Se l'interruttore non è premuto, come sorgente di segnale viene selezionato il lettore MP3, mentre se l'interruttore è premuto, viene selezionato l'ingresso della presa RCA o del mini jack.

10 CH 3 LEVEL

EN Volume controller for channel 3 (CH 3). Turning the dial to the right increases the volume and turning it to the left decreases it.

DE Lautstärkeregler für den Kanal 3 (CH 3). Nach links gedreht verringert sich, nach rechts gedreht erhöht sich die Lautstärke.

FR Potentiomètre de réglage de niveau du canal 3 (CH 3). Tournez le potentiomètre vers la droite pour augmenter le volume sonore, vers la gauche pour le baisser.

ES Control de nivel del canal 3 (CH 3). Gire a la izquierda para disminuir el nivel, o a la derecha para aumentarlo.

PL Regulator głośności dla kanału 3 (CH 3). Obrót w lewo powoduje zmniejszenie, a w prawo – zwiększenie głośności.

IT Regolatore di volume del canale 3 (CH 3). Ruotando il pomolo verso sinistra si abbassa il volume, verso destra si alza.

11 TONE

EN Tone controller for the summing channel of the speaker. At the resting point of the controller, the sound is not affected; rotation to the left reduces the highs, rotation to the right increases them.

DE Klangregler für den Summenkanal des Lautsprechers. In der Mittelstellung des Reglers (Rastpunkt) erfolgt keine Klangbeeinflussung, Drehung nach links über den Rastpunkt hinaus reduziert die Höhen, Drehung nach rechts hebt sie an.

FR Correcteur de tonalité global de l'enceinte. En position médiane du potentiomètre (crantée), le son n'est pas modifié. Tourner vers la gauche atténue les aigus, tourner vers la droite les accentue.

ES Control de tono para el canal principal del altavoz. En la posición centrada (se siente un clic) no se cambia el sonido; a la izquierda se reducen los agudos, y a la derecha se incrementan.

PL Regulator brzmienia dla kanału sumy głośnika. Ustawienie regulatora w pozycji centralnej nie wpływa na dźwięk. Przekręcenie pokrętki w lewo do momentu kliknięcia redukuje wysokość dźwięku, a obrót w prawo ją zwiększa.

IT Regolatore del suono per il canale di missaggio dell'altoparlante. Nella posizione intermedia del regolatore (si sente un clic) il suono non si modifica; girando a sinistra - oltre il clic - si riducono gli acuti, a destra si alzano.

12 MASTER VOLUME

EN Volume control for the summing channel. When turned to the left, overall volume levels are lowered, when turned to the right, they are raised.

DE Lautstärkeregler des Summenkanals. Nach links gedreht wird die Gesamtlautstärke abgesenkt, nach rechts gedreht angehoben.

FR Réglage de niveau de sortie. Tourner vers la gauche pour baisser le niveau, vers la droite pour l'augmenter.

ES Control de volumen del canal principal. Girar a la izquierda para disminuir el volumen general y a la derecha para subirlo.

PL Regulator głośności kanału sumy. Obrót w lewo powoduje zmniejszenie, a obrót w prawo – zwiększenie głośności ogólnej.

IT Regolatore di volume del canale di missaggio. Ruotare a sinistra per abbassare il volume generale, a destra per alzarlo.

13 POWER / CLIP

EN The LED lights up green when the device is properly connected to a mains supply and is turned on, or is operated with the built-in rechargeable battery. The LED lights up red when the loudspeaker is operating in the clipping range. To avoid a distorted sound and damage to the speakers, please reduce the volume on the MASTER VOLUME (No. 12) volume controller.

DE Die LED leuchtet grün, sobald das Gerät korrekt am Stromnetz angeschlossen und eingeschaltet ist, bzw. mit dem integrierten Akku betrieben wird. Die LED leuchtet rot auf, wenn der Lautsprecher im oberen Grenzbereich betrieben wird (CLIP). Um einen verzerrten Klang und Schäden am Lautsprecher zu vermeiden, reduzieren Sie bitte in diesem Fall die Lautstärke am Lautstärkeregler MASTER VOLUME (Nr. 12).

FR Cette LED s'allume en vert dès que l'appareil est branché correctement sur secteur (ou sur accumulateurs) et se trouve sous tension. La LED passe au rouge dès que l'enceinte arrive à ses limites de fonctionnement (CLIP). Pour éviter toute distorsion et tout dommage à l'enceinte, réduisez alors le volume de l'enceinte via le potentiomètre MASTER VOLUME (12).

ES El LED se ilumina de color verde cuando el equipo está encendido y correctamente enchufado a la red eléctrica, o cuando funciona con la batería incorporada. El LED se ilumina de color rojo cuando el equipo está operando en su límite (CLIP). Para no distorsionar el sonido y evitar daños en el altavoz, disminuya el volumen mediante el control 12 MASTER VOL.

PL Dioda LED świeci się na zielono, gdy urządzenie zostanie prawidłowo podłączone do sieci elektrycznej i włączone lub gdy jest ono zasilane poprzez zintegrowany akumulator. Dioda LED świeci się na czerwono, gdy głośnik pracuje w górnym zakresie granicznym (CLIP). Aby uniknąć zniekształceń dźwięku i uszkodzenia głośników, należy zmniejszyć na głośniku regulację głośności MASTER VOLUME (nr 12).

IT Il LED si accende con colore verde quando il dispositivo è correttamente collegato alla rete elettrica o alimentato dalla batteria integrata. Il LED si accende in rosso se l'altoparlante viene azionato nella gamma limite superiore (CLIP). Per evitare la distorsione del suono e danni all'altoparlante, ridurre il volume con il regolatore MASTER VOL (n. 12).

14 LINE IN / OUT

EN This 6,3 mm jack socket can be used either as unbalanced line input, or unbalanced line output. A line signal is fed directly ahead of the power amplifier of the device and does not interrupt the mixer signal (merging of both signals). The line output signal is equivalent to the sum signal of the built-in mixer.

DE Diese 6,3 mm Klinkebuchse kann entweder als unsymmetrischer Line-Eingang, oder unsymmetrischer Line-Ausgang verwendet werden. Die Einspeisung eines Line-Signals erfolgt direkt vor der Endstufe des Geräts und unterbricht das Mischpult-Signal nicht (Zusammenführung beider Signale). Das Line-Ausgangssignal entspricht dem Summen-Signal des integrierten Mischpults.

FR Cette embase jack 6,35 mm sert aussi bien d'entrée ligne que de sortie ligne (asymétrique dans les deux cas). Le signal d'entrée vient se sommer au signal de sortie du mixeur intégré, juste avant l'entrée de l'amplificateur. Le signal de sortie est celui du mixeur intégré.

ES Este jack de 6,3 mm se puede utilizar como entrada o como salida de línea no balanceada. La inserción de la señal de línea se realiza antes de la etapa de salida del equipo y no interrumpe la señal de mezcla (es decir, se suman ambas señales). La señal de salida de línea será la suma de señales del mezclador integrado.

PL Wtyczki typu jack (6,3 mm) mogą być stosowane zarówno jako niesymetryczne wejście, jak i niesymetryczne wyjście. Zasilanie urządzenia sygnałem liniowym odbywa się bezpośrednio przed końcowym etapem i nie przerywa sygnału miksera (połączenie obu sygnałów). Sygnał wyjściowy linii odpowiada sygnałowi sumy zintegrowanego miksera.

IT Questa presa jack da 6,3 mm può essere utilizzata come ingresso di linea non bilanciato o uscita di linea non bilanciato. L'inserimento di un segnale di linea ha luogo direttamente prima del finale di potenza del dispositivo e non interrompe il segnale del mixer (somma dei due segnali). Il segnale dell'uscita di linea corrisponde al missaggio del mixer integrato.

POWER SUPPLY AND BATTERY / SPANNUNGSVERSORGUNG UND BATTERIE / UTILISATION SUR SECTEUR ET BATTERIE / ALIMENTACIÓN ELÉCTRICA Y BATERÍAS / ZASILANIE I BATERIE

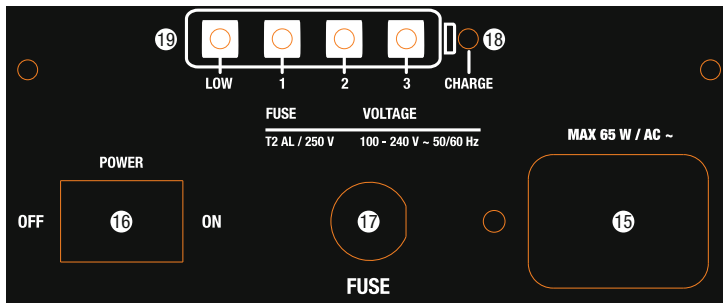

15 IEC POWER SOCKET / IEC NETZBUCHSE / EMBASE SECTEUR IEC / TOMA IEC / GNIAZDO SIECIOWE IEC / PRESA DI RETE CEI

EN Used to power the device. An appropriate power cord is included in the delivery.

DE Dient der Spannungsversorgung des Geräts. Ein geeignetes Netzkabel befindet sich im Lieferumfang.

FR Reçoit la tension secteur alimentant l'appareil. Le câble secteur correspondant est livré.

ES Toma eléctrica para alimentar el equipo. Se suministra con el cable eléctrico apropiado.

PL Służy do zasilania urządzenia. W zestawie znajduje się odpowiedni kabel sieciowy.

IT Serve per l'alimentazione di tensione del dispositivo. In dotazione viene fornito un cavo di rete idoneo.

16 POWER ON / OFF

EN On / Off switch for the power supply of the device.

DE Ein- / Ausschalter für die Spannungszufuhr des Geräts.

FR Interrupteur On/Off pour la tension d'alimentation de l'appareil.

ES Interruptor de encendido/apagado del equipo.

PL Włącznik/Wyłącznik dopływu zasilania do urządzenia.

IT Interruttore di accensione/spengimento dell'alimentazione elettrica del dispositivo.

17 FUSE HOLDER / SICHERUNGSHALTER / PORTE-FUSIBLE / PORTAFUSIBLES / PODSTAWA BEZPIECZNIKA / PORTAFUSIBILI

EN Always replace the fuse only with a fuse of the same type with the same rating (printed on the device). If the fuse blows repeatedly, please contact an authorised service centre.

DE Ersetzen Sie die Sicherung ausschließlich durch eine Sicherung des gleichen Typs und mit gleichen Werten entsprechend des Aufdrucks auf dem Gerät! Sollte die Sicherung wiederholt auslösen, wenden Sie sich bitte an ein autorisiertes Servicezentrum.

FR Remplacez exclusivement le fusible par un fusible neuf du même format et du même calibre (valeurs indiquées sur le panneau arrière de l'appareil). Si le fusible fond de façon répétée, veuillez consulter un centre de réparations agréé.

ES Sustituya el fusible únicamente por otro del mismo tipo y características serigrafadas en el equipo. Si el fusible se fundiera continuamente, póngase en contacto con un servicio técnico autorizado.

PL Bezpiecznik należy wymieniać wyłącznie na bezpiecznik tego samego typu i o takich samych parametrach, zgodnie z nadrukiem na urządzeniu!. Jeśli bezpiecznik stale się przepala, należy skontaktować się z autoryzowanym centrum serwisowym.

IT Sostituire il fusibile unicamente con un fusibile dello stesso tipo e avente gli stessi valori serigrafati sul dispositivo. Se il fusibile continua a saltare, rivolgersi a un centro di assistenza autorizzato.

18 CHARGE-LED

EN Lights up while charging the internal battery. When the battery is fully charged, the CHARGE LED goes out. To charge the battery, an appropriate power cord must be connected to the power socket (No. 15) of the device. The charge of the battery is performed regardless of the position of the ON / OFF switch.

DE Leuchtet während des Ladevorgangs des internen Akkus. Ist der Akku voll geladen, erlischt die CHARGE-LED. Um den Akku aufladen zu können, muss ein geeignetes Netzkabel an der Netzbuchse (Nr. 15) des Geräts angeschlossen sein. Die Aufladung des Akkus erfolgt unabhängig von der Position des ON / OFF-Schalters.

FR S'allume pendant la charge de l'accumulateur intégré. Une fois l'accumulateur complètement chargé, l'indicateur CHARGE s'éteint. Pour charger l'accumulateur, il faut brancher un câble secteur à l'embase (15). La charge de l'accumulateur s'effectue quelle que soit la position de l'interrupteur ON/OFF.

ES Se ilumina durante el proceso de carga de la batería interna. Si la batería está totalmente cargada, el LED CHARGE estará apagado. Para cargar la batería, deberá conectarse un cable eléctrico adecuado a la toma (15) del equipo. La carga de las baterías se realiza independientemente de la posición del interruptor ON/OFF.

PL Dioda świeci się podczas ładowania zintegrowanego akumulatora. Kiedy bateria zostanie naładowana do pełna, dioda CHARGE-LED gaśnie. Aby naładować baterię, należy podłączyć odpowiedni kabel sieciowy do gniazda sieciowego (nr 15) urządzenia. Ładowanie akumulatora następuje niezależnie od pozycji włącznika ON/OFF.

IT Si accende durante la procedura di ricarica della batteria interna. Se la batteria è completamente carica, il LED CHARGE si spegne. Per caricare la batteria è necessario che un cavo di rete adatto sia collegato alla presa di rete (n. 15) del dispositivo. La batteria si ricarica indipendentemente dalla posizione dell'interruttore ON/OFF.

19 BATTERY LEVEL-LEDS

EN The 4-segment LED chain displays the charge status of the built-in battery. When all three green LEDs are lit, the battery is fully charged. The battery is discharged when the red LED is lit.

DE Die 4-Segment LED-Kette zeigt den Ladestatus des integrierten Akkus an. Leuchten alle 3 grünen LEDs, ist der Akku voll geladen, ist der Akku entladen, leuchtet nur die rote LED.

FR Cet indicateur à 4 LED indique la charge de l'accumulateur intégré. Si les 3 LED vertes sont allumées, c'est que l'accumulateur est complètement rechargé. S'il est déchargé, seule la LED rouge s'allume.

ES La escala de 4 LEDs indica el nivel de carga de la batería integrada. Si los 3 LEDs de color verde están iluminados significa que la batería está completamente cargada; si solo se ilumina el LED rojo, la batería está descargada.

PL 4-segmentowy ciąg diod LED sygnalizujący status naładowania zintegrowanego akumulatora. Jeśli świecą się wszystkie trzy zielone diody LED, oznacza to, że akumulator jest całkowicie naładowany. Gdy akumulator jest rozładowany, świeci się jedynie czerwona dioda LED.

IT La colonna di LED a 4 segmenti indica lo stato di ricarica della batteria integrata. Se sono accesi tutti e 3 i LED verdi, la batteria è completamente carica, mentre a batteria scarica si accende solo il LED rosso.

MP3 PLAYER

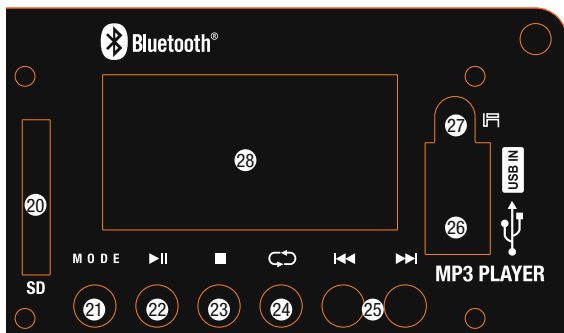

20 SD

EN Slot for SD memory card up to 32 GB capacity. Please make sure you insert the card in the right direction: the contact row of the SD memory card should be to the right. The choice of signal source for the MP3 player is made using the MODE button.

DE Steckplatz für SD-Speicherkarten bis 32 GB Kapazität. Beim Einstecken bitte auf die Einsteckrichtung achten: Kontaktreihe der SD-Speicherkarte nach rechts. Die Wahl der Signal-Quelle des MP3-Spielers erfolgt mit Hilfe des MODE-Tasters.

FR Port pour carte SD, d'une capacité maximale de 32 Go. Lors de l'introduction de la carte, veuillez respecter la bonne direction : rangée de contacts de la carte SD vers la droite. Le choix de la source de signal du lecteur MP3 s'effectue via la touche MODE.

ES Ranura para tarjetas de memoria SD de hasta 32 GB. Al insertar la tarjeta, asegúrese de que los contactos de la tarjeta de memoria SD miren hacia la derecha. Para seleccionar el reproductor MP3 como fuente de señal, utilice el botón MODE.

PL Złącze do kart pamięci typu SD o pojemności do 32 GB. Przy wkładaniu karty należy zachować właściwy kierunek: złącze karty pamięci SD w prawo. Wybór źródła sygnału odtwarzacza MP3 dokonuje się przy użyciu przycisku MODE.

IT Slot per scheda SD con capacità fino a 32 GB. Quando si inserisce la scheda, prestare attenzione al senso di inserimento: Serie di contatto della scheda di memoria SD a destra. Per selezionare la sorgente segnale del lettore MP3 si utilizza il tasto MODE.

21 MODE

EN Choice of signal source for the MP3 player (SD card / USB memory stick / Bluetooth), and other system settings.

DE Wahl der Signal-Quelle des MP3-Spielers (SD-Karte / USB-Stick / Bluetooth) und weitere Systemeinstellungen.

FR Permette seleccionar la fuente de señal (tarjeta SD/llave USB/Bluetooth) del reproductor MP3 y otros parámetros del sistema.

ES Permite seleccionar la fuente de señal (tarjeta SD/llave USB/Bluetooth) del reproductor MP3 y otros parámetros del sistema.

PL Wybór źródła sygnału odtwarzacza MP3 (karta SD/pendrive/Bluetooth) oraz inne ustawienia systemowe.

IT Selezione della sorgente di segnale del lettore MP3 (scheda SD/memory stick USB/Bluetooth) e altre impostazioni di sistema.

22

EN Press the PLAY / PAUSE button to start the playback of a track. Pressing again, places the player in the pause mode, playback is stopped.

DE Drücken Sie die PLAY / PAUSE-Taste um die Wiedergabe eines Titels zu starten. Erneutes Drücken stellt den MP3-Spieler in den Pause-Modus, die Wiedergabe wird angehalten.

FR Appuyez sur la touche PLAY/ PAUSE pour lancer la lecture d'un morceau. Appuyez de nouveau pour placer le lecteur MP3 en mode Pause : la lecture est alors suspendue.

ES Pulse el botón REPRODUCIR/PAUSA para iniciar la reproducción de una pista. Pulse de nuevo este botón para poner en modo Pausa el reproductor MP3; la reproducción se detiene.

PL Naciśnięcie przycisk PLAY/PAUSE, aby rozpocząć odtwarzanie ścieżki. Po ponownym naciśnięciu przycisku odtwarzacz MP3 przejdzie w tryb pauzy, a odtwarzanie zostanie wstrzymane.

IT Premere il tasto PLAY/PAUSE per avviare la riproduzione di una traccia. Se si preme di nuovo, il lettore MP3 passa in modalità Pausa e la riproduzione si sospende.

23

EN Playback of the current track is stopped by pressing the STOP button.

DE Durch Drücken der STOP-Taste wird die Wiedergabe des laufenden Titels gestoppt.

FR Appuyez sur STOP pour arrêter la lecture du morceau en cours.

ES Pulse el botón Detener para detener la reproducción de la pista en curso.

PL Po naciśnięciu przycisku STOP odtwarzanie bieżącej ścieżki zostanie zatrzymane.

IT Premendo il tasto Stop, la riproduzione della traccia in esecuzione si arresta.

24

EN Six different playback modes are available for selection (Normal / Random / Browse / All / Repeat One / Repeat Folder).

DE Sechs verschiedene Wiedergabemodi stehen zur Auswahl (Normal / Random / Browse / All / Repeat One / Repeat Folder).



FR Six modes de lecture différents sont disponibles (Normal / Random / Browse / All / Repeat One / Repeat Folder).

ES Permite elegir entre seis modos de reproducción: Normal, Aleatorio, Intro, Todo, Repetir 1, Repetir carpeta.



PL Do wyboru jest sześć różnych trybów odtwarzania (Normal/Random/Browse/All/Repeat One/Repeat Folder).



IT Sono disponibili per la selezione sei diverse modalità di riproduzione: Normal/Random/Browse/All/Repeat One/Repeat Folder (Normale/Casuale/Scorri/Tutti/Ripeti uno/Ripeti cartella).



25



EN Press briefly to select the previous or next track. By pressing and holding (> 1 sec) the volume of the MP3 player can be changed ( = quieter,  = louder).

DE Durch kurzes Drücken wählen Sie den vorherigen bzw. nächsten Titel aus. Durch langes Drücken (> 1 Sek.) kann die Lautstärke des MP3-Spielers verändert werden ( = leiser,  = lauter).

FR Appuyez brièvement pour passer au titre précédent / suivant. En appuyant plus longuement (> 1 s), vous pouvez modifier le volume du lecteur MP3 ( = moins fort,  = plus fort).

ES Pulse brevemente el botón para seleccionar la pista siguiente o la pista anterior. Mantenga pulsado el botón (>1 segundo) para cambiar el volumen del reproductor MP3 ( = bajar volumen,  =subir volumen).

PL Krótkie naciśnięcie przycisku powoduje wybór poprzedniej lub następnej ścieżki. Długie naciśnięcie (> 1 sekundy) umożliwia zmianę głośności odtwarzacza MP3 ( = ciszej,  = głośniej).

IT Premendo brevemente si sceglie la traccia precedente o successiva. Premendo più a lungo (> 1 sec.) è possibile variare il volume del lettore MP3 ( = più basso,  = più alto).

26 **USB IN**

EN Slot for USB memory stick up to 32 GB capacity. The choice of signal source for the MP3 player is made using the MODE button.

DE Steckplatz für USB-Speichersticks bis 32 GB Kapazität. Die Wahl der Signal-Quelle des MP3-Spielers erfolgt mit Hilfe des MODE-Tasters.

FR Port pour clé USB, d'une capacité maximale de 32 Go. Le choix de la source de signal du lecteur MP3 s'effectue via la touche MODE.

ES Conector para memorias USB de hasta 32 GB. Para seleccionar el reproductor MP3 como fuente de señal, utilice el botón MODE.

PL Złącze do pendrive'a o pojemności do 32 GB. Wyboru źródła sygnału odtwarzacza MP3 dokonuje się przy użyciu przycisku MODE.

IT Slot per il memory stick USB con capacità fino a 32 GB. Per selezionare la sorgente segnale del lettore MP3 si utilizza il tasto MODE.

27 IR

EN Infrared interface. In order to control the MP3 player via the supplied remote control, be sure to position the infrared interface of the remote control in direct visual contact with the infrared interface of the Roadbuddy speaker. A further infrared interface can be found at the back of the speaker chassis.

DE Infrarot-Schnittstelle. Um den MP3-Spieler über die mitgelieferte Fernbedienung steuern zu können, achten Sie darauf, die Infrarot-Schnittstelle der Fernbedienung in direktem Sichtkontakt zu der Infrarot-Schnittstelle des Road Buddy Lautsprechers zu positionieren. Eine weitere Infrarot-Schnittstelle befindet sich auf der Vorderseite des Lautsprechers.

FR Port de réception infrarouge. Pour télécommander le lecteur MP3 de façon fiable, veillez à viser le port infrarouge de l'enceinte Roadbuddy avec la télécommande livrée (contact visuel direct). Un autre port de réception infrarouge se trouve en face avant de l'enceinte.

ES Receptor de infrarrojos. Para poder controlar el reproductor de MP3 mediante el mando a distancia suministrado, asegúrese de que haya una línea visual directa entre el puerto de infrarrojos del mando a distancia y el receptor del altavoz Roadbuddy. En el frontal del altavoz se encuentra otro sensor de infrarrojos.

PL Interfejs podczerwieni. Aby możliwa była obsługa odtwarzacza MP3 za pomocą dołączonego pilota, należy pamiętać, aby interfejs podczerwieni pilota umieścić w bezpośrednim „kontakcie wzrokowym” z interfejsem podczerwieni głośnika Roadbuddy. Dodatkowy interfejs podczerwieni znajduje się na przednim panelu głośnika.

IT Interfaccia a infrarossi. Per comandare il lettore MP3 tramite il telecomando in dotazione, ricordare che l'interfaccia a infrarossi del telecomando deve essere orientata direttamente verso l'interfaccia a infrarossi dell'altoparlante Road Buddy. Un'altra interfaccia a infrarossi si trova sul pannello anteriore dell'altoparlante.

28 DISPLAY

EN Multifunctional LC display with backlight.

DE Multifunktionales LC-Display mit Beleuchtung.

FR Écran LCD rétro-éclairé multifonctions

ES Pantalla LCD multifuncional retroiluminada.

PL Wielofunkcyjny wyświetlacz LCD z podświetleniem.

IT Display LCD multifunzione con illuminazione.

RADIO RECEIVER / FUNKEMPFÄNGER / PARTIE RÉCEPTEUR HF / RECEPTOR RF / ODBIORNIK RADIOWY / RICEVITORE RADIO



29 AF-LEVEL

EN The 5-segment AF-LEVEL LED chain displays the volume level of the incoming audio signal.

DE Die 5-Segment AF-LEVEL LED-Kette zeigt den Pegel des anliegenden Audio-Signals an.

FR L'indicateur à 5 LED indique le niveau du signal audio entrant.

ES La escala de 5 LEDs de AF-LEVEL indica el nivel de la señal de audio.

PL 5-segmentowy ciąg diod AF-LEVEL sygnalizujący poziom sygnału audio.

IT La colonna di LED AF-LEVEL a 5 segmenti indica il livello del segnale audio presente.

30 RF-LED

EN As soon as a wireless connection between transmitter and receiver is established, the red RF LED lights up.

DE Sobald eine Funkverbindung zwischen Sender und Empfänger besteht, leuchtet die rote RF-LED.

FR Dès qu'une liaison HF est établie entre l'émetteur et le récepteur, la LED rouge RF s'allume.

ES El LED rojo RF se enciende cuando se establece una conexión de radio entre emisor y receptor.

PL Gdy istnieje połączenie radiowe między nadajnikiem a odbiornikiem, świeci się czerwona dioda LED RF.

IT Non appena si stabilisce il collegamento radio fra trasmettitore e ricevitore, il LED RF rosso si accende.

31 POWER-VOL

EN Turn the controller to the right beyond the resting point, to turn the receiver on, and to the left beyond the resting point, to turn it off (OFF). Turning it to the right increases the volume and turning it to the left reduces it.

DE Drehen Sie den Regler nach rechts über den Rastpunkt, um den Empfänger einzuschalten, nach links über den Rastpunkt, um ihn auszuschalten (OFF). Drehung nach rechts hebt die Lautstärke an, Drehung nach links reduziert sie.

FR Tournez le potentiomètre à droite, au-delà du cran pour allumer le récepteur, à fond à gauche pour l'éteindre (jusqu'au cran). Tourner vers la droite augmente le volume, tourner vers la gauche le réduit.

ES Para encender el receptor, gire el control en sentido horario hasta sentir un clic; para apagarlo, gírelo en sentido antihorario hasta sentir un clic (OFF). Gírelo a la derecha para aumentar el volumen, o a la izquierda para bajarlo.

PL Aby włączyć odbiornik, obrócić pokrętkę w prawo do momentu kliknięcia. Aby wyłączyć urządzenie (OFF), obrócić pokrętkę w lewo do momentu kliknięcia. Obrót w prawo zwiększa, a obrót w lewo zmniejsza głośność.

IT Per accendere il trasmettitore, girare il regolatore verso destra fino a sentire un clic; per spegnerlo girarlo invece verso sinistra fino a sentire un clic (OFF). Girando a destra si alza il volume, a sinistra si abbassa.

HANDHELD TRANSMITTER (LDRBUD6) / HANDSENDER (LDRBUD6) / ÉMETTEUR À MAIN (LDRBUD6) / MICRÓFONO TRANSMISOR DE MANO (LDRBUD6) / NADAJNIK RĘCZNY (LDRBUD6) / TRASMETTITORE A MANO (LDRBUD6)



32 MICROPHONE HEAD / MIKROFONKOPF / TÊTE MICROPHONE / CABEZA DEL MICRÓFONO / MIKROFON NAGŁOWNY / TESTA DEL MICROFONO

EN Microphone head with a dynamic microphone capsule

DE Mikrofonkopf mit dynamischer Mikrofonkapsel.

FR Tête microphone, équipée d'une capsule dynamique.

ES Cabeza del micrófono con cápsula dinámica.

PL Mikrofon nagłowny z dynamiczną kapsułą mikrofonową.

IT Testa del microfono con capsula dinamica.

33 BATTERY STATUS LED / BATTERIESTATUS-LED / LED ÉTAT DES PILES / LED DE ESTADO DE LAS PILAS / DIODY LED WSKAZUJĄCE POZIOM NAŁADOWANIA BATERII / LED DI STATO DELLE PILE

EN As soon as the red LED lights up permanently to indicate battery status, replace the batteries immediately.

DE Sobald die rote LED für die Batteriestatus-Anzeige permanent leuchtet, ersetzen Sie bitte umgehend die Batterien.

FR Dès que la LED d'état des piles s'allume en rouge, il faut remplacer les piles.

ES Si el LED rojo de nivel de las pilas se ilumina de manera permanente, cambie las pilas de inmediato.

PL Gdy zaświeci się czerwona dioda LED sygnalizująca poziom naładowania baterii, należy natychmiast wymienić baterie.

IT Quando il LED indicante lo stato delle pile resta acceso in rosso, sostituire le pile immediatamente.

34 ON / OFF

EN On / Off switch for the hand-held transmitter. When the transmitter is turned on (switch position ON), the red LED flashes briefly to indicate the battery status and goes out immediately if batteries with sufficient charge are inserted.

DE Ein-, bzw. Ausschalter des Handsenders. Beim Einschalten (Schalterposition ON) blinkt die rote LED für die Batteriestatus-Anzeige kurz auf und erlischt sofort wieder, wenn Batterien mit ausreichendem Ladestatus eingelegt sind.

FR Interrupteur marche/arrêt de l'émetteur à main. Lors de l'allumage de l'émetteur (touche STANDBY / ON), la LED rouge clignote brièvement pour indiquer l'état des piles ; elle s'allume dès que le niveau des piles devient insuffisant.

ES Interruptor para encender o apagar el micrófono transmisor de mano. Al encender el transmisor (interruptor en la posición ON), el LED rojo de nivel de las pilas parpadeará brevemente y luego se apagará para indicar que las pilas instaladas tienen un buen nivel de carga.

PL Włączanie lub wyłączenie nadajnika ręcznego. Po włączeniu nadajnika (pozycja przełącznika na ON) przez krótką chwilę pulsuje czerwona dioda LED sygnalizująca poziom naładowania baterii, a następnie gaśnie, jeśli włożono odpowiednio naładowane baterie.

IT Interruttore di accensione e spegnimento del trasmettitore a mano. All'accensione (posizione dell'interruttore ON) il LED rosso lampeggia brevemente per indicare lo stato delle pile e si spegne subito se le pile sono sufficientemente cariche.

35 BATTERY COMPARTMENT / BATTERIEFACH / COMPARTIMENT PILES / COMPARTIMENTO DE PILAS / KOMORA BATERII / SCOMPARTO PILE

EN Battery compartment for 2 batteries type AA / LR6.

DE Batteriefach für zwei Batterien des Typs AA / LR6.

FR Compartiment accueillant deux piles de type LR06 / AA.

ES Compartimento para dos pilas de tipo AA / LR6.

PL Komora na dwie baterie typu AA/LR6.

IT Scomparto per due pile di tipo AA / LR6.

36 BATTERY COMPARTMENT LID / BATTERIENSICHERUNGSDECKEL / CACHE SÉCURITÉ PILES / TAPA DEL COMPARTIMENTO DE PILAS / POKRYWA ZABEZPIECZAJĄCA BATERIE / COPERCHIO DI SICUREZZA DELLE PILE

37 BATTERY COMPARTMENT COVER / BATTERIEFACHABDECKUNG / COUVERCLE COMPARTIMENT PILES / EMPUÑADURA ROSCADA DEL COMPARTIMENTO DE PILAS / POKRYWA KOMORY BATERII / COPERTURA DELLO SCOMPARTO PILE

BATTERY REPLACEMENT / BATTERIEWECHSEL / REMPLACEMENT DES PILES / SUSTITUCIÓN DE LAS PILAS / WYMIANA BATERII / SOSTITUZIONE DELLE PILE

EN Open the battery compartment of the hand-held transmitter by turning the battery compartment cover counter-clockwise and pull the battery compartment lid away from the housing. Remove the used batteries and insert new batteries (2 x alkaline type AA / LR6) as shown on the illustration inside the battery compartment. Close the battery compartment lid; replace the battery compartment cover on the housing and close the battery compartment by turning clockwise. If the transmitter is not in use for a long period of time, remove the batteries from the battery compartment on the transmitter to avoid damage caused by defective batteries.

DE Öffnen Sie das Batteriefach des Handsenders, indem Sie die Batteriefachabdeckung durch Linksdrehung lösen, vom Gehäuse ziehen und den Batteriensicherungsdeckel aufklappen. Entnehmen Sie die verbrauchten Batterien und setzen frische Batterien (2x Alkaline Typ AA / LR6) gemäß der Abbildungen im Batteriefach ein. Schließen Sie den Batteriensicherungsdeckel, setzen Sie die Batteriefachabdeckung auf das Gehäuse und verschließen das Batteriefach durch Rechtsdrehung. Nutzen Sie den Sender für längere Zeit nicht, entnehmen Sie bitte die Batterien, um Beschädigungen am Sender durch auslaufende Batterien zu vermeiden.

FR Ouvrez le compartiment à piles de l'émetteur à main, en faisant tourner le couvercle vers la gauche ; enlevez-le du corps du micro puis ouvrez le capot du compartiment. Enlevez alors les piles usées, puis placez deux piles alcalines de type AA (LR06, Mignon) conformément aux indications figurant sur le fond du compartiment à piles. Remettez la partie inférieure sur le corps de l'émetteur à main, puis revissez-la en la tournant vers la droite. Si l'émetteur ne doit pas servir pendant quelque temps, nous vous recommandons d'enlever les piles, afin d'éviter tout dommage en cas de fuite par exemple.

ES Abra el compartimento de pilas del micrófono de mano. Para ello, extraiga la empuñadura roscada girándola hacia la izquierda y abra la tapa del compartimento de pilas. Quite las pilas agotadas e inserte dos pilas alcalinas de tipo AA, LR6 (consulte la figura grabada en el compartimiento de pilas para confirmar la polaridad). Cierre la tapa del compartimento de pilas del equipo y coloque de nuevo la empuñadura roscada girándola hacia la derecha. Si no prevé utilizar el transmisor durante un tiempo prolongado, se recomienda retirar las pilas para así evitar averías del transmisor por sulfatación.

PL Otworzyć komorę baterii nadajnika ręcznego poprzez obrót pokrywy komory baterii w lewo, ściągnięcie jej z obudowy i odchylenie pokrywy zabezpieczającej baterie. Wyciągnąć zużyte baterie i włożyć nowe (2 x typ AA/LR6, alkaliczne) zgodnie z rysunkiem znajdującym się w komorze baterii. Zamknąć pokrywę zabezpieczającą baterie, założyć pokrywę komory baterii na obudowę i zamknąć komorę przez obrót pokrywy w prawo. Jeżeli nadajnik nie jest używany przez dłuższy czas, należy wyjąć z niego baterie, aby zapobiec uszkodzeniu nadajnika przez wyciek z baterii.

IT Aprire lo scomparto pile del microfono a mano (svitare la copertura ruotando verso sinistra, estrarre e aprire il coperchio di sicurezza delle pile). Togliere le pile scariche e sostituirle con pile nuove (2 alcaline del tipo AA / LR6) osservando le immagini nello scomparto pile. Chiudere il coperchio di sicurezza delle pile, rimettere la copertura dello scomparto pile e chiuderla girando verso destra. Se il trasmettitore non viene utilizzato per un periodo prolungato, togliere le pile per evitare che danneggino il dispositivo.

BELT PACK TRANSMITTER INCL. HEADSET (LDRBUD6HS) / TASCHENSENDER INKL. HEADSET (LDRBUD6HS) / ÉMETTEUR DE POCHE AVEC SERRE-TÊTE (LDRBUB6HS) / PETACA TRANSMISORA CON MICROFONO DE DIADEMA (LDRBUD6HS) / NADAJNIK KIESZONKOWY Z ZESTAWEM NAGŁOWNYM (LDRBUB6HS) / TRASMETTITORE TASCABILE CON MICROFONO AD ARCHETTO (LDRBUD6HS)

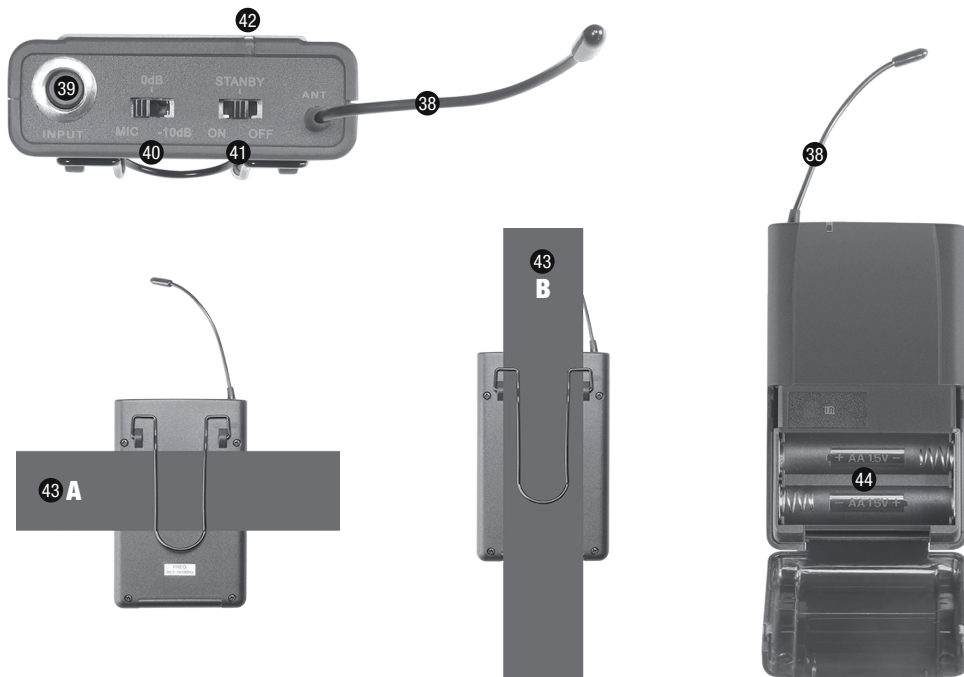

38 TRANSMITTER ANTENNA / SENDERANTENNE / ANTENNE ÉMETTEUR / ANTENA TRANSMISORA / ANTENA NADAJNIKA / ANTENNA TRASMETTITORE

- EN** To ensure optimal radio transmission, do not touch, bend or cover the antenna.
- DE** Um eine optimale Funkübertragung zu gewährleisten, berühren, knicken und verdecken Sie die Antenne nicht.
- FR** Pour obtenir une liaison HF optimale, ne touchez pas l'antenne, ne la pliez pas, ne la masquez pas.
- ES** Para que la transmisión sea óptima, no toque, doble ni tape la antena.
- PL** Aby zapewnić optymalną transmisję radiową, anteny nie wolno dotykać, zginać ani zasłaniać.
- IT** Per assicurare una trasmissione radio ottimale, non toccare, piegare o coprire l'antenna.

39 INPUT

- EN** 3.5mm mini jack input for headset.
- DE** 3,5mm Miniklinken-Eingang für Headset.
- FR** Entrée mini-jack 3,5 mm pour casque.
- ES** Entrada de mini jack de 3.5 mm para auriculares.
- PL** Wejście mini jack 3,5 mm do zestawu słuchawkowego.
- IT** Ingresso mini jack da 3,5 mm per cuffie.

40 MIC / ODB / -10DB

- EN** Adjust the input sensitivity. Adjust the sensitivity so that when a signal is present (voice, vocals, guitar...), the green 0 dBu signal LED on the receiver lights up. As soon as the red 3 dBu signal LED lights up, reduce the sensitivity by turning the 3 stage MIC / 0 dB / -10 dB switch to the next lowest value, otherwise unwanted distortion may occur.
- DE** Einstellung der Eingangsempfindlichkeit. Stellen Sie die Empfindlichkeit so ein, dass bei anliegendem Signal (Sprache, Gesang, Gitarre...) maximal die grüne 0 dBu Signal-LED des Empfängers leuchtet. Sobald die rote 3 dBu Signal-LED leuchtet, reduzieren Sie die Empfindlichkeit indem Sie den 3-stufigen Schalter MIC / 0dB / -10dB auf den nächstniedrigeren Wert stellen, da andernfalls unerwünschte Verzerrungen auftreten können.

FR Réglage de la sensibilité d'entrée. Réglez la sensibilité d'entrée de façon à ce que le signal d'entrée (voix, chant, guitare...) allume au maximum la LED de signal verte "0 dBu" du récepteur. Dès que la LED rouge (+3 dBu) s'allume, réduisez la sensibilité d'entrée via le sélecteur à 3 positions MIC / 0dB / -10dB ; vous risquez sinon de faire apparaître de la distorsion.

ES Ajuste de la sensibilidad de entrada. Ajuste la sensibilidad de modo que cuando la recepción sea buena (voz, canto, guitarra...), se ilumine el LED de señal «0 dBu» del receptor. Si se enciende el LED rojo «3 dBu», disminuya la sensibilidad bajando el conmutador de 3 posiciones MIC/0dB/-10dB al valor inmediatamente menor, para así evitar distorsiones.

PL Regulacja czułości wejściowej. Czułość należy ustawić na takim poziomie, aby przy podawanym sygnale (mowa, śpiew, gitara itp.) w maksymalnym zakresie świeciła się zielona dioda sygnalizacyjna LED 0 dBu na odbiorniku. Gdy zaświeci się czerwona dioda sygnalizacyjna LED 3 dBu, należy zredukować czułość, ustawiając 3-stopniowy przełącznik MIC/0 dB/-10 dB na najbliższą niższą wartość, gdyż w przeciwnym razie mogą wystąpić niepożądane zniekształcenia.

IT Impostazione della sensibilità di ingresso. Impostare la sensibilità in modo che in presenza di segnale (voce, canto, chitarra...) il LED verde di segnale 0 dBu del ricevitore si accenda. Non appena il LED di segnale 3 dBu rosso si accende, ridurre la sensibilità impostando l'interruttore a tre livelli MIC/0dB/-10dB sul valore immediatamente più basso per evitare distorsioni indesiderate.

41 ON / STANDBY / OFF

EN When the transmitter is turned on (switch is in STANDBY / ON position), the red LED flashes briefly to indicate the battery status and goes out immediately if batteries with sufficient charge are inserted. In STANDBY position, the transmitter is in operation, but the audio signal is muted.

DE Beim Einschalten des Senders (Schalter in Stellung STANDBY / ON) blinkt die rote LED für die Batteriestatus-Anzeige kurz auf und erlischt sofort wieder, wenn Batterien mit ausreichendem Ladestatus eingelegt sind. In Stellung STANDBY ist der Sender in Betrieb, das Audio-Signal aber stumm geschaltet.

FR Lors de l'allumage du récepteur (position STANDBY / ON), la LED rouge clignote brièvement pour indiquer l'état des piles ; elle s'allume dès que le niveau des piles devient insuffisant. En position STANDBY, l'émetteur est actif, mais la sortie audio coupée.

ES Con el transmisor encendido (conmutador en las posiciones ON o STANDBY), si el LED rojo de estado de las pilas parpadea, indicará que las pilas instaladas tienen un buen nivel de carga. En la posición STANDBY el transmisor está funcionando, pero sin señal de audio.

PL Po włączeniu nadajnika (przełącznik w pozycji STANDBY/ON) przez krótką chwilę pulsuje czerwona dioda LED sygnalizująca status baterii, a następnie gaśnie, jeśli włożono odpowiednio naładowane baterie. W pozycji STANDBY nadajnik działa, ale sygnał audio jest wyciszony.

IT All'accensione del trasmettitore (interruttore in posizione STANDBY o ON) il LED rosso lampeggia brevemente per indicare lo stato delle pile e si spegne subito se le pile sono sufficientemente cariche. Nella posizione STANDBY il trasmettitore è in funzione ma con segnale audio silenziato.

42 BATTERY STATUS LED / BATTERIESTATUS-LED / LED D'ÉTAT DES PILES / LED DE ESTADO DE LAS PILAS / DIODA LED SYGNALIZUJĄCA POZIOM NAŁADOWANIA BATERII / LED DI STATO DELLE PILE

EN As soon as the red LED lights up to indicate battery status, replace the batteries immediately.

DE Sobald die rote LED für die Batteriestatus-Anzeige leuchtet, ersetzen Sie bitte umgehend die Batterien.

FR Dès que la LED d'état des piles s'allume en rouge, il faut remplacer les piles.

ES Si se ilumina el LED rojo de nivel de las pilas, cambie inmediatamente las pilas.

PL Gdy zaświeci się czerwona dioda LED sygnalizująca poziom naładowania baterii, należy natychmiast wymienić baterie.

IT Quando si accende il LED rosso indicante lo stato delle pile, sostituire le pile immediatamente.

43 ATTACHING THE BELT PACK TRANSMITTER / BEFESTIGEN DES TASCHESENDERS / FIXATION DE L'ÉMETTEUR DE POCHE / USO DE LA PETACA TRANSMISORA / MOCOWANIE NADAJNIKA KIESZONKOWEGO / FISSAGGIO DEL TRASMETTITORE TASCABILE

EN Attach the transmitter to a belt (figure A) or guitar strap (figure B) as shown here.

DE Befestigen Sie den Sender an einem Gürtel (Abbildung A) oder Gitarrenrgurt (Abbildung B) wie abgebildet.

FR Cuelgue la petaca del cinturón (figura A) o de la cinta de la guitarra (figura B) como se muestra en las figuras.

ES Cuelgue la petaca del cinturón (figura A) o de la cinta de la guitarra (figura B) como se muestra en las figuras.

PL Nadajnik należy przymocować do paska spodni (rysunek A) lub do paska gitary (rysunek B), jak przedstawiono na rysunkach.

IT Fissare il trasmettitore alla cintura (Figura A) o alla tracolla della chitarra (Figura B), come illustrato in figura.

44 BATTERY COMPARTMENT / BATTERIEFACH / COMPARTIMENT PILES / COMPARTIMENTO DE PILAS / KOMORA BATERII / SCOMPARTO PILE

EN Battery compartment for 2 batteries type AA / LR6.

DE Batteriefach für zwei Batterien des Typs AA / LR6.

FR Compartiment accueillant deux piles de type LR06 / AA.

ES Compartimento para dos pilas de tipo AA / LR6.

PL Komora na dwie baterie typu AA/LR6.

IT Scomparto per due pile di tipo AA / LR6.

BATTERY REPLACEMENT / BATTERIEWECHSEL / REMPLACEMENT DES PILES / SUSTITUCIÓN DE LAS PILAS / WYMIANA BATERII / SOSTITUZIONE DELLE PILE

EN As soon as the red LED lights up to indicate battery status, replace the batteries. Open the battery compartment of the pocket transmitter by pressing on both markings on the sides of the battery compartment cover and pull it away. Remove the used batteries and insert new batteries (2 x alkaline type AA / LR6) as shown on the illustration inside the battery compartment. Slide the battery compartment cover back onto the housing until the cover clicks into place. If the transmitter is not in use for a long period of time, remove the batteries from the battery compartment on the transmitter to avoid damage caused by defective batteries.

DE Sobald die rote LED für die Batteriestatus-Anzeige leuchtet, ersetzen Sie bitte die Batterien. Öffnen Sie das Batteriefach des Taschensenders, indem Sie gleichzeitig auf beide Markierungen an den Seiten des Batteriefachdeckels drücken und nach vorn aufklappen. Entnehmen Sie die verbrauchten Batterien und setzen frische Batterien (2x Alkaline Typ AA / LR6) gemäß der Abbildungen im Batteriefach ein. Klappen Sie die Batteriefachabdeckung nun wieder auf das Gehäuse, bis die Abdeckung hörbar einrastet. Nutzen Sie den Sender für längere Zeit nicht, entnehmen Sie bitte die Batterien, um Beschädigungen am Sender durch auslaufende Batterien zu vermeiden.

FR Dès que la LED d'état des piles s'allume en rouge, il faut remplacer les piles. Pour accéder aux piles de l'émetteur de poche, il suffit d'appuyer sur les repères marqués sur les côtés du compartiment à piles, puis de tirer sur le capot, jusqu'à dégager les piles. Enlevez alors les piles usées, puis placez deux piles alcalines de type AA (LR06, Mignon) conformément aux indications figurant sur le fond du compartiment à piles. Refaites glisser le capot sur le compartiment à piles, jusqu'à enclenchement des sécurités latérales. Si l'émetteur ne doit pas servir pendant quelque temps, nous vous recommandons d'enlever les piles, afin d'éviter tout dommage en cas de fuite par exemple.

ES Si se ilumina el LED rojo de nivel de las pilas, sustituya las pilas. Para abrir el compartimento de pilas de la petaca transmisora, presione en los dos puntos marcados a ambos lados de la tapa del compartimento de pilas y ábrala hacia abajo. Quite las pilas agotadas e inserte dos pilas alcalinas de tipo AA, LR6 (consulte la figura grabada en el compartimiento de pilas para confirmar la polaridad). Vuelva a colocar la tapa del compartimento de pilas hasta que quede perfectamente encajada en su sitio. Si no prevé utilizar el transmisor durante un tiempo prolongado, se recomienda retirar las pilas para así evitar averías del transmisor por sulfatación.

PL Quando si accende il LED rosso indicante lo stato delle pile, sostituire le pile. Aprire lo scomparto pile del trasmettitore tascabile premendo contemporaneamente sulle due marcature laterali del coperchio e sollevare in avanti. Togliere le pile scariche e sostituirle con pile nuove (2 alcaline del tipo AA / LR6) osservando le immagini nello scomparto pile. Ora richiudere il coperchio sullo scomparto pile fino a percepire lo scatto d'innesto. Se il trasmettitore non viene utilizzato per un periodo prolungato, togliere le pile per evitare che danneggino il dispositivo.

IT Gdy zaświeci się czerwona dioda LED sygnalizująca poziom naładowania baterii, należy wymienić baterie. Otworzyć komorę baterii nadajnika kieszonekowego poprzez równoczesne ściśnięcie pokrywy komory baterii w wyznaczonych miejscach i odchylić do przodu. Wyciągnąć zużyte baterie i włożyć nowe (2 x typ AA/LR6, alkaliczne) zgodnie z rysunkiem znajdującym się w komorze baterii. Następnie z powrotem założyć pokrywę baterii na obudowę i wsunąć aż do charakterystycznego kliknięcia zatrzasków. Jeżeli nadajnik nie jest używany przez dłuższy czas, należy wyjąć z niego baterie, aby zapobiec uszkodzeniu nadajnika przez wyciek z baterii.

DISPLAY MAIN DISPLAY MP3 PLAYER / DISPLAY HAUPTANZEIGE MP3-PLAYER / AFFICHAGE PRINCIPAL ÉCRAN LECTEUR MP3 / PANTALLA PRINCIPAL DEL REPRODUCITOR MP3 / ODWARZARCZ MP3: WSKAZANIE GŁÓWNE WYŚWIETLACZA / VISUALIZZAZIONE PRINCIPALE SUL DISPLAY DEL LETTORE MP3

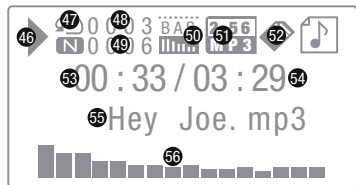

46 PLAYBACK STATUS / WIEDERGABSTATUS / STATUT DE LECTURE / STATUS ODTWARZANIA / STATO DI RIPRODUZIONE

EN Play = ►, Stop = ■, Pause = ||

DE Play = ►, Stop = ■, Pause = ||

ES Reproducir = ►, Detener = ■, Pausa = ||

PL Play = ►, Stop = ■, Pause = ||

IT Play = ►, Stop = ■, Pausa = ||

47 PLAYBACK MODE / WIEDERGABEMODUS / MODE DE LECTURE / MODO DE REPRODUCCIÓN / TRYB ODTWARZANIA / MODALITÀ DI RIPRODUZIONE

EN N = Normal. All the tracks on the storage medium will be played back in sequence. After the last track has finished, playback stops.

R = Random. All the tracks on the storage medium will be played back in random order.

I = Browse. The first 10 seconds of each track contained on the storage medium are played in sequence.

A = All. All the tracks on the storage medium will be repeated. If an SD memory card and a USB memory stick are both inserted in their slots, after all tracks have finished on one storage medium, the other storage medium is accessed automatically.

1 = Repeat One. The selected track is played back continuously.

F = Repeat Folder. All tracks in a folder on the storage medium are repeated.

DE N = Normal. Alle auf dem Speichermedium befindlichen Titel werden nacheinander abgespielt. Nachdem der letzte Titel abgelaufen ist, stoppt die Wiedergabe.

R = Random. Die auf dem Speichermedium befindlichen Titel werden in zufälliger Reihenfolge abgespielt.

I = Browse. Die ersten 10 Sekunden jedes auf dem Speichermedium befindlichen Titels werden nacheinander angespielt.

A = All. Alle auf dem Speichermedium befindlichen Titel werden wiederholt. Befinden sich eine SD-Speicherkarte und ein USB-Speicherstick in deren Steckplätzen, wird nach Ablauf aller Titel eines Speichermediums automatisch auf das jeweils andere Speichermedium zugegriffen.

1 = Repeat One. Der angewählte Titel wird fortlaufend wiederholt.

F = Repeat Folder. Alle Titel eines Ordners auf dem Speichermedium werden wiederholt.

FR N = Normal. Tous les morceaux se trouvant sur le support mémoire sont lus, l'un à la suite de l'autre. À la fin du dernier titre, la lecture s'arrête.

R = Random (aléatoire). Tous les morceaux se trouvant sur le support mémoire sont lus, selon un ordre aléatoire (au hasard).

I = Introduction. Les 10 premières du morceau sont lues, puis l'appareil passe au titre suivant sur le support mémoire.

A = All (tous les titres). Tous les titres se trouvant sur le support mémoire sont répétés. Si vous disposez simultanément d'une carte SD et d'une clé USB dans les ports respectifs, une fois tous les titres lus sur un support, la lecture passe automatiquement à l'autre support mémoire.

1 = Repeat One. Le titre sélectionné est lu en boucle.

F = Repeat Folder. Tous les titres du dossier sélectionné sont répétés.

ES N = Normal. Se reproducen secuencialmente todas las pistas que contiene el medio de almacenamiento. Al finalizar la última pista, se detiene la reproducción.

R = Random (Orden aleatorio). Las pistas que contiene el medio de almacenamiento se reproducen en orden aleatorio.

I = Intro. Se reproducen secuencialmente los primeros 10 segundos de cada una de las pistas que contiene el medio de almacenamiento.

A = All (Todas). Se repiten todas las pistas que contiene el medio de almacenamiento. Si las ranuras contienen una tarjeta SD y una llave USB, al finalizar de reproducir todas las pistas de uno de los medios de almacenamiento se continuará automáticamente con el otro medio de almacenamiento.

1 = Repetir 1. La pista seleccionada se reproducirá continuamente.

F = Folder (Repetir carpeta). Se repiten todas las pistas que se encuentran en una carpeta del medio de almacenamiento.

PL N = Normal. Wszystkie ścieżki znajdujące się na nośniku pamięci są odtwarzane kolejno. Kiedy zakończy się ostatnia ścieżka, następuje koniec odtwarzania.

R = Random. Ścieżki znajdujące się na nośniku pamięci są odtwarzane w kolejności losowej.

I = Browse. Kolejno odtwarzane jest pierwsze 10 sekund każdej ścieżki znajdującej się na nośniku pamięci.

A = All. Wszystkie ścieżki znajdujące się na nośniku pamięci są powtarzane. Jeśli karta pamięci SD i pamięć USB znajdują się w swoich gniazdach, po odtworzeniu wszystkich ścieżek z danego nośnika pamięci automatycznie następuje przełączenie na inny nośnik pamięci.

1 = Repeat One. Wybrana ścieżka jest przez cały czas powtarzana.

F = Repeat Folder. Wszystkie ścieżki z danego folderu na nośniku pamięci są powtarzane.

IT N = Normale. Tutte le tracce presenti sul supporto di memoria vengono riprodotte in sequenza. Quando termina l'esecuzione dell'ultima traccia, la riproduzione si arresta.

R = Random (casuale). Tutte le tracce presenti sul supporto di memoria vengono riprodotte in successione casuale.

I = Intro (scorrere). Vengono eseguiti uno dopo l'altro i primi 10 secondi di ogni traccia presente sul supporto di memoria.

A = All (tutti). Tutte le tracce presenti sul supporto di memoria vengono ripetute. Se nei relativi slot sono inseriti una scheda di memoria SD e un memory stick USB, dopo l'esecuzione di tutte le tracce di un supporto di memoria si accede automaticamente all'altro supporto.

1 = Ripetere 1. La traccia selezionata viene ripetuta continuamente.

F = Folder (Ripetere cartella). Tutte le tracce di una cartella del supporto di memoria vengono ripetute.

48 TRACK NUMBER / TITELNUMMER / NUMÉRO DU MORCEAU / NÚMERO DE PISTA / NUMER ŚCIEŻKI / NUMERO TRACCIA

EN Track number of the currently playing track.

DE Titelnummer des aktuell wiedergegebenen Titels.

FR Numéro du morceau en cours de lecture.

ES Número de la pista que se está reproduciendo.

PL Numer aktualnie odtwarzanej ścieżki.

IT Numero della traccia in riproduzione.

49 NUMBER OF TRACKS / TITELANZAHL / NOMBRE TOTAL DE MORCEAUX / TOTAL DE PISTAS / NUMER ŚCIEŻKI

EN Number of tracks on the selected storage medium.

DE Anzahl der auf dem ausgewählten Speichermedium befindlichen Titel.

FR Nombre total de morceaux stockés sur le support mémoire.

ES Número total de pistas que contiene el medio de almacenamiento.

PL Numer aktualnie odtwarzanej ścieżki.

IT

50 EQUALIZER / EQUALIZER / ÉGALISEUR / ECUALIZADOR / KOREKTOR / EQUALIZZATORE

EN Displays the currently selected equalizer presets.

DE Anzeige des aktuell ausgewählten Equalizer-Presets.

FR Affichage du preset d'égaliseur en cours.

ES Muestra el preajuste del ecualizador actualmente seleccionado.

PL Wskazanie aktualnie wybranych ustawień korektora.

IT Visualizzazione del preset dell'equalizzatore selezionato.

51 FILE FORMAT / DATEIFORMAT / FORMAT DES DONNÉES / FORMATO DE ARCHIVO / FORMAT PLIKU / FORMATO FILE

EN Displays the file format of the currently playing track.

DE Zeigt das Dateiformat des aktuell wiedergegebenen Titels an.

FR Indique le format de données du morceau en cours de lecture.

ES Muestra el formato de archivo de la pista que se está reproduciendo.

PL Wskazanie formatu pliku aktualnie odtwarzanej ścieżki.

IT Indica il formato file della traccia in riproduzione.

52 STORAGE MEDIUM / SPEICHERMEDIUM / SUPPORT MÉMOIRE / MEDIO DE ALMACENAMIENTO / NOŚNIK PAMIĘCI / SUPPORTO DI MEMORIA

EN Displays the currently selected storage medium (SD memory card or USB memory stick).

DE Anzeige des aktuell ausgewählten Speichermediums (SD-Speicherkarte bzw. USB-Speicherstick).

FR Visualisation du support mémoire en cours de sélection (carte SD ou clé USB).

ES Muestra el medio de almacenamiento actualmente seleccionado (tarjeta SD o llave USB).

PL Wskazanie aktualnie wybranego nośnika pamięci (karta pamięci SD lub pendrive).

IT Visualizza il supporto di memoria attualmente selezionato (scheda di memoria SD o memory stick USB).

53 PLAY TIME / ABSPIELZEIT / DURÉE ÉCOULÉE / TIEMPO TRANSCURRIDO / CZAS ODTWARZANIA / TEMPO DI ESECUZIONE

EN Display of time elapsed for the currently playing track in minutes and seconds.

DE Anzeige der bereits abgespielten Zeit des aktuell wiedergegebenen Titels in Minuten und Sekunden.

- FR** Affichage de la durée écoulée en lecture pour le morceau en cours, en minutes et secondes.
- ES** Muestra el tiempo transcurrido, en minutos y segundos, de la pista que se está reproduciendo.
- PL** Wskazanie odtworzonego już czasu aktualnie odtwarzanej ścieżki w minutach i sekundach.
- IT** Indica in minuti e in secondi il tempo di esecuzione effettivamente trascorso della traccia riprodotta.

54 TRACK LENGTH / TITELLÄNGE / DURÉE DU MORCEAU / DURACIÓN TOTAL DE PISTA / DŁUGOŚĆ ŚCIEŻKI / LUNGHEZZA TRACCIA

- EN** Displays the total track duration for the currently playing track in minutes and seconds.
- DE** Anzeige der Länge des aktuell laufenden Titels in Minuten und Sekunden.
- FR** Affichage de la durée totale du morceau en cours de lecture, en minutes et secondes.
- ES** Muestra la duración total, en minutos y segundos, de la pista que se está reproduciendo.
- PL** Wskazanie długości aktualnie odtwarzanej ścieżki w minutach i sekundach.
- IT** Indica la lunghezza in minuti e in secondi della traccia in riproduzione.

55 TRACK NAME / TITELNAME / NOM DU MORCEAU / NOMBRE DE PISTA / NAZWA ŚCIEŻKI / NOME TRACCIA

- EN** Displays the track name (if identified) and the file format for the currently playing track.
- DE** Zeigt den Titelnamen (sofern benannt) und das Dateiformat des aktuell laufenden Titels an.
- FR** Affichage du titre (si applicable) et du format de données du morceau en cours de lecture
- ES** Muestra el nombre de la pista (si se ha especificado) y el formato de archivo de la pista que se está reproduciendo.
- PL** Wskazanie nazwy ścieżki (o ile jest znana) i formatu pliku aktualnie odtwarzanej ścieżki.
- IT** Indica il nome della traccia (se esiste) e il formato file della traccia in riproduzione.

56 AUDIOANALIZER / AUDIOANALIZER / ANALYSEUR AUDIO / ESPECTRO DE AUDIO / ANALIZATOR WIDMA AUDIO / ANALIZZATORE AUDIO

OPERATING THE MP3-PLAYER / BEDienung MP3-PLAYER / UTILISATION DU LECTEUR MP3 / OPERACIÓN DEL REPRODUCTOR MP3 / OBSŁUGA ODTWARZACZA MP3 / FUNZIONAMENTO LETTORE MP3

A EQUALIZER (Eq)

EN To select one of seven equalizer presets, press and hold the MODE button for about 1 second. Using the **◀◀** and **▶▶** buttons, select the menu item "Eq" (bright background) and confirm by pressing the PLAY / PAUSE button **▶||**. Now you can activate one of seven equalizer presets by selecting it using the keys **◀◀** and **▶▶** and confirm with the PLAY / PAUSE button **▶||**.

DE Um eines der sieben Equalizer-Presets auszuwählen, halten Sie die MODE-Taste für ca. 1 Sekunde gedrückt. Wählen Sie dann mit Hilfe der **◀◀** und **▶▶** Tasten den Menüpunkt „Eq“ aus (hell hinterlegt) und bestätigen mit der PLAY- / PAUSE-Taste **▶||**. Nun können Sie eines der sieben Equalizer-Presets aktivieren, indem Sie es durch Drücken der Tasten **◀◀** und **▶▶** auswählen und die Auswahl mit der PLAY- / PAUSE-Taste **▶||** bestätigen.

FR Pour choisir l'un des 7 presets d'égaliseur, maintenez enfoncée la touche MODE pendant environ 1 seconde. Sélectionnez ensuite, avec les touches **◀◀** et **▶▶**, l'élément de menu "Eq" (il passe en surbrillance) puis appuyez sur la touche PLAY / PAUSE pour valider **▶||**. Vous pouvez à présent activer l'un des sept presets d'égaliseur, en appuyant sur les touches **◀◀** et **▶▶** pour choisir celui désiré, puis appuyez sur la touche PLAY / PAUSE pour valider **▶||**.

ES Para seleccionar uno de los siete preajustes del ecualizador, mantenga pulsado el botón MODE durante 1 segundo aproximadamente. Pulse ahora los botones **◀◀** y **▶▶** para seleccionar la opción «Eq» (quedarà ressaltada) y confirme con el botón REPRODUCIR/PAUSA **▶||**. Pulse los botones **◀◀** y **▶▶** para activar uno de los siete preajustes del ecualizador, y confirme con el botón REPRODUCIR/PAUSA **▶||**.

PL Aby wybrać jedno z siedmiu ustawień wstępnych korektora, przytrzymać wciśnięty przycisk MODE przez ok. 1 sekundę. Za pomocą przycisków **◀◀** i **▶▶** wybrać punkt menu „Eq” (zaznaczony jasnym kolorem) i potwierdzić wybór przyciskiem PLAY/PAUSE **▶||**. Następnie aktywować jedno z siedmiu ustawień wstępnych korektora, wybierając je poprzez naciśnięcie przycisków **◀◀** i **▶▶** i potwierdzając wybór przyciskiem PLAY/PAUSE **▶||**.

IT Per selezionare uno dei sette preset dell'equalizzatore, tenere premuto il tasto MODE per circa 1 secondo. Con i tasti **◀◀** e **▶▶** selezionare quindi la voce di menu "Eq" (in chiaro) e confermare con il tasto PLAY/PAUSE **▶||**. Ora è possibile attivare uno dei sette preset dell'equalizzatore premendo i tasti **◀◀** e **▶▶** e confermando la selezione con il tasto PLAY/PAUSE **▶||**.



B **PLAYBACK MODE (Play Mode) / WIEDERGABEMODUS (Play Mode) / MODE DE LECTURE (Play Mode) / MODO DE REPRODUCCIÓN (Play Mode)**

EN Six different playback modes are available for selection (Normal / Random / Browse / All / Repeat One / Repeat Folder). Press and hold the MODE button for about 1 second. Using the **◀▶** and **▶▶** buttons, select the menu item "Play Mode" (bright background) and confirm by pressing the PLAY / PAUSE button **▶▶**. Now you can activate one of six playback modes by selecting it using the keys **◀▶** and **▶▶** and confirm with the PLAY / PAUSE button **▶▶**.

DE Sechs verschiedene Wiedergabemodi stehen zur Auswahl (Normal / Random / Browse / All / Repeat One / Repeat Folder). Halten Sie die MODE-Taste für ca. 1 Sekunde gedrückt. Wählen Sie dann mit Hilfe der **◀▶** und **▶▶** Tasten den Menüpunkt „Play Mode“ aus (hell hinterlegt) und bestätigen mit der PLAY- / PAUSE-Taste **▶▶**. Nun können Sie einen der sechs Wiedergabemodi aktivieren, indem Sie ihn durch Drücken der Tasten **◀▶** und **▶▶** auswählen und die Auswahl mit der PLAY- / PAUSE-Taste **▶▶** bestätigen.

FR Six modes de lecture différents sont à votre disposition (Normal / Random / Browse / All / Repeat One / Repeat Folder). Maintenez enfoncée la touche MODE pendant environ 1 seconde. Sélectionnez ensuite, avec les touches **◀▶** et **▶▶**, l'élément de menu "Play Mode" (il passe en surbrillance) puis appuyez sur la touche PLAY / PAUSE pour valider **▶▶**. Vous pouvez à présent activer l'un des six modes de lecture, en appuyant sur les touches **◀▶** et **▶▶** pour choisir celui désiré, puis appuyez sur la touche PLAY / PAUSE pour valider **▶▶**.

ES Permite elegir entre seis modos de reproducción: Normal, Aleatorio, Intro, Todas, Repetir 1, Repetir carpeta. Mantenga pulsado el botón MODE durante 1 segundo aproximadamente. Pulse ahora los botones **◀▶** y **▶▶** para seleccionar la opción «Play Mode» (quedará resaltada) y confirme con el botón REPRODUCIR/PAUSA **▶▶**. Pulse los botones **◀▶** y **▶▶** para activar uno de los seis modos de reproducción, y confirme con el botón REPRODUCIR/PAUSA **▶▶**.

PL Do wyboru jest sześć różnych trybów odtwarzania (Normal/Random/Browse/All/Repeat One/Repeat Folder). Przytrzymać wciśnięty przycisk MODE przez ok. 1 sekundę. Za pomocą przycisków **◀▶** i **▶▶** wybrać punkt menu „Play Mode” (zaznaczony jasnym kolorem) i potwierdzić wybór przyciskiem PLAY/PAUSE **▶▶**. Następnie aktywować jeden z sześciu trybów odtwarzania, wybierając go poprzez naciśnięcie przycisków **◀▶** i **▶▶** i potwierdzając wybór przyciskiem PLAY/PAUSE **▶▶**.

IT Sono disponibili per la selezione sei diverse modalità di riproduzione: Normal/Random/Browse/All/Repeat One/Repeat Folder (Normale/Casuale/Scorrere/Tutti/Ripetere 1/Ripetere cartella). Tenere premuto il tasto MODE per circa 1 secondo. Con i tasti **◀▶** e **▶▶** selezionare quindi la voce di menu "Play Mode" (in chiaro) e confermare con il tasto PLAY/PAUSA **▶▶**. Ora è possibile attivare una delle sei modalità di riproduzione premendo i tasti **◀▶** e **▶▶**; confermare la selezione con il tasto PLAY/PAUSE **▶▶**.



C **SIGNAL SOURCE SELECTION (Change Device) / SIGNALQUELLE AUSWÄHLEN (Change Device) / CHOIX DE LA SOURCE DE SIGNAL (Change Device) / SELECCIÓN DE FUENTE (Change Device) / WYBÓR ŹRÓDŁA SYGNAŁU (Change Device) / SELEZIONE SORGENTE SEGNALE (Change Device)**

EN Choice of the signal source for the MP3 player. 1. Press and hold the MODE button for about 1 second. Using the **◀▶** and **▶▶** buttons, select the menu item "Change Device" (bright background) and confirm by pressing the PLAY / PAUSE button **▶▶**. Now you can select "SD Card" for SD memory card, or "UDISK" for USB memory stick as a signal source, using the buttons **◀▶** and **▶▶**, and press the PLAY / PAUSE button **▶▶** to confirm. 2. By briefly pressing the MODE button, the MP3 player changes its signal source (SD card slot / slot for USB memory sticks / Bluetooth). The activated signal source is shown on the display.

DE Wahl der Signal-Quelle des MP3-Spielers. 1. Halten Sie die MODE-Taste für ca. 1 Sekunde gedrückt. Wählen Sie dann mit Hilfe der **◀▶** und **▶▶** Tasten den Menüpunkt „Change Device“ aus (hell hinterlegt) und bestätigen mit der PLAY- / PAUSE-Taste **▶▶**. Nun können Sie „SD Card“ für SD-Speicherkarte, oder „UDISK“ für USB-Speicherstick mit Hilfe der Tasten **◀▶** und **▶▶** als Signalquelle auswählen und die Auswahl mit der PLAY- / PAUSE-Taste **▶▶** bestätigen. 2. Durch kurzes Drücken der MODE-Taste wechselt der MP3-Spieler seine Signal-Quelle (SD-Karten-Steckplatz / Steckplatz für USB-Speichersticks / Bluetooth). Die aktivierte Signal-Quelle wird im Display angezeigt.

FR Choix de la source de signal du lecteur MP3 1. Maintenez enfoncée la touche MODE pendant environ 1 seconde. Sélectionnez ensuite, avec les touches **◀▶** et **▶▶**, l'élément de menu "Change Device" (il passe en surbrillance) puis appuyez sur la touche PLAY / PAUSE pour valider **▶▶**. Vous pouvez alors choisir entre "SD Card" (lecture depuis la carte SD) ou "UDISK" (lecture depuis la clé USB) avec les touches **◀▶** et **▶▶**; après avoir choisi la source de signal, appuyez sur la touche PLAY / PAUSE **▶▶** pour valider. 2. Appuyer brièvement sur la touche MODE change la source de signal du module lecteur MP3 (carte SD / clé USB / récepteur Bluetooth). Le nom de la source active apparaît dans l'affichage.

ES Para seleccionar la fuente de señal del reproductor MP3: 1. Mantenga pulsado el botón MODE durante 1 segundo aproximadamente. Pulse ahora los botones **◀▶** y **▶▶** para seleccionar la opción «Change Device» (quedará resaltada) y confirme con el botón REPRODUCIR/PAUSA **▶▶**. Seleccione como fuente de señal «SD Card» para la tarjeta SD o «UDISK» para la llave USB con los botones **◀▶** y **▶▶**, y confirme con el botón REPRODUCIR/PAUSA **▶▶**. 2. Al pulsar brevemente el botón MODE, el reproductor MP3 cambia su fuente de señal (tarjeta SD/llave USB/Bluetooth).

La fuente de señal activada se muestra en la pantalla.

PL Wybór źródła sygnału dla odtwarzacza MP3. 1. Przytrzymać wciśnięty przycisk MODE przez ok. 1 sekundę. Za pomocą przycisków **◀◀** i **▶▶** wybrać punkt menu „Change Device” (zaznaczony jasnym kolorem) i potwierdzić wybór przyciskiem PLAY/PAUSE **▶▶**. Następnie jako źródło sygnału wybrać kartę pamięci SD („SD Card”) lub pendrive („UDISK”) poprzez naciśnięcie przycisków **◀◀** i **▶▶**. Potwierdzić wybór przyciskiem PLAY/PAUSE **▶▶**. 2. Krótkie naciśnięcie przycisku MODE przełącza źródło sygnału odtwarzacza MP3 (złącze karty SD/złącze pendrive’a/Bluetooth). Aktywne źródło sygnału wskazane jest na wyświetlaczu.

IT Selezione della sorgente di segnale del lettore MP3. 1. Tenere premuto il tasto MODE per circa 1 secondo. Con i tasti **◀◀** e **▶▶** selezionare quindi la voce di menu "Change Device" (in chiaro) e confermare con il tasto PLAY/PAUSA **▶▶**. Ora è possibile selezionare come fonte di segnale "SD Card" per la scheda di memoria SD o "UDISK" per il memory stick USB utilizzando i tasti **◀◀** e **▶▶**, quindi confermare la selezione con il tasto PLAY/PAUSA **▶▶**. 2. Premendo brevemente il tasto MODE, il lettore MP3 cambia la fonte originale del segnale (slot scheda SD/slot del memory stick USB/Bluetooth). La fonte del segnale attivata viene visualizzata nel display.



D EXITING THE MENU (Exit) / VERLASSEN DES MENÜS (Exit) / QUITTER LE MENU (Exit) / SALIR DEL MENÚ (Exit) / OPUSZCZANIE MENU (Exit) / USCITA DAL MENU (Exit)

EN 1. To exit the menu, using the buttons **◀◀** and **▶▶** select the menu item "Exit" and confirm using the PLAY / PAUSE button **▶▶**. 2. After about 8 seconds, the menu is automatically exited and the display will change to the main display.

DE 1. Um das Menü zu verlassen, wählen Sie mit Hilfe der Tasten **◀◀** und **▶▶** den Menüpunkt „Exit“ aus und bestätigen den Vorgang mit Hilfe der PLAY- / PAUSE-Taste **▶▶**. 2. Nach ca. 8 Sekunden wird das Menü automatisch verlassen und das Display wechselt zur Hauptanzeige.

FR 1. Pour quitter le menu, choisissez avec les touches **◀◀** et **▶▶** l'élément de menu "Exit", puis appuyez sur la touche PLAY / PAUSE pour valider **▶▶**. 2. Au bout d'environ 8 secondes, le menu est quitté automatiquement, et l'affichage revient sur l'écran principal.

ES 1. Para salir del menú, seleccione con los botones **◀◀** y **▶▶** la opción «Exit» y confirme con el botón REPRODUCIR/PAUSA **▶▶**. 2. Al cabo de 8 segundos, el menú se cerrará automáticamente y se volverá a la pantalla principal.

PL 1. Aby opuścić menu, należy za pomocą przycisków **◀◀** i **▶▶** wybrać punkt menu „Exit” (zaznaczony jasnym kolorem) i potwierdzić wybór przyciskiem PLAY/PAUSE **▶▶**. 2. Po ok. 8 sekundach nastąpi automatyczne zamknięcie menu, a na ekranie znowu będzie widoczny główny wyświetlacz.

IT 1. Per uscire dal menu, con i tasti **◀◀** e **▶▶** selezionare la voce di menu "Exit" e confermare la procedura con il tasto PLAY/PAUSA **▶▶**. 2. Dopo 8 secondi si esce automaticamente dal menu e sul display appare la visualizzazione principale.

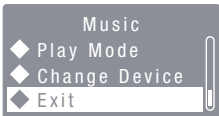

E BLUETOOTH

EN The MP3 player is equipped with Bluetooth, meaning that audio files from another Bluetooth device (e.g. smartphone) can be played back on the Roadbuddy speaker (maximum distance between two devices about 10 meters). To pair the MP3 player with a Bluetooth device and connect to it, press briefly on the MODE button until "Bluetooth" and "BT NOT LINK" appears in the display. Activate Bluetooth on your Bluetooth device and search on the user interface for available devices. Select "LD SYSTEMS" and pair your Bluetooth device with the MP3 player. In the MP3 player display, "Connecting" appears and your Bluetooth device is then displayed (e.g. smartphone), therefore paired and connected. The playback can now start.

DE Der MP3-Spieler ist mit Bluetooth ausgestattet, was bedeutet, dass Audio-Dateien eines anderen Bluetooth-Geräts (z.B. Smartphone) auf dem Roadbuddy Lautsprecher wiedergegeben werden können (maximale Entfernung zwischen beiden Geräten ca. 10 Meter). Um den MP3-Spieler mit einem Bluetooth-Gerät zu koppeln und zu verbinden, drücken Sie jeweils kurz so oft die MODE-Taste, bis im Display „Bluetooth“ und „BT NOT LINK“ erscheint. Aktivieren Sie Bluetooth auf Ihrem Bluetooth-Gerät und suchen auf der Benutzeroberfläche nach verfügbaren Geräten. Wählen Sie den Eintrag „LD SYSTEMS“ und koppeln damit Ihr Bluetooth-Gerät mit dem MP3-Spieler. Im Display des MP3-Spielers erscheint „Connecting“ und Ihr Bluetooth-Gerät wird daraufhin angezeigt (z.B. Smartphone), ist somit gekoppelt und verbunden. Die Titelwiedergabe kann nun gestartet werden.

FR Le lecteur MP3 est muni d'un récepteur Bluetooth, ce qui signifie que l'enceinte Roadbuddy peut diffuser les données audio stockées sur tout autre appareil Bluetooth (par exemple, un smartphone). La distance maximale séparant les deux appareils soit être inférieure à 10 mètres. Pour coupler le récepteur MP3 à un appareil Bluetooth, il faut appuyer plusieurs fois brièvement sur la touche MODE, jusqu'à ce que la mention "Bluetooth" puis "BT NOT LINK" apparaisse à l'affichage. Activez le mode Bluetooth sur votre appareil Bluetooth puis cherchez, sur l'interface

utilisateur, les autres appareils Bluetooth disponibles. Choisissez l'entrée "LD SYSTEMS", puis coupez votre appareil Bluetooth avec le module lecteur MP3. La mention "Connecting" apparaît alors à l'écran du lecteur MP3, puis apparaît le nom de votre appareil Bluetooth (par exemple, smartphone). Les deux appareils sont alors couplés, et la liaison établie entre eux. Vous pouvez alors lancer la lecture du titre.

ES El reproductor MP3 está equipado con Bluetooth, por lo tanto, los archivos de audio de otros dispositivos Bluetooth (por ejemplo, smartphones) se pueden reproducir en el altavoz Roadbuddy (a una distancia máxima de 10 metros entre los dispositivos). Para emparejar el reproductor MP3 con otro dispositivo Bluetooth, pulse repetidamente el botón MODE hasta que en la pantalla aparezca «Bluetooth» y «BT NOT LINK». Active Bluetooth en el dispositivo Bluetooth y busque los dispositivos disponibles. Seleccione la opción «LD SYSTEMS» para emparejar el dispositivo Bluetooth con el reproductor MP3. En la pantalla del reproductor MP3 se mostrará «Connecting» y luego aparecerá el dispositivo Bluetooth (por ejemplo, «Smartphone») emparejado y conectado. Ahora puede reproducirse la canción.



PL Odtwarzacz MP3 jest wyposażony w łącze Bluetooth, dzięki czemu głośnik Roadbuddy może odtwarzać pliki audio z innego urządzenia Bluetooth (np. smartfona). Maksymalna odległość między oboma urządzeniami wynosi ok. 10 metrów. Aby połączyć odtwarzacz MP3 z urządzeniem Bluetooth, należy nacisnąć przycisk MODE do momentu, gdy na wyświetlaczu będzie widoczna funkcja „Bluetooth” i „BT NOT LINK”. Aktywować Bluetooth na urządzeniu Bluetooth i wyszukać dostępne urządzenia. Wybrać opcję „LD SYSTEMS” i połączyć w ten sposób swoje urządzenie Bluetooth z odtwarzaczem MP3. Na wyświetlaczu odtwarzacza MP3 pojawi się napis „Connecting”, a następnie zostanie wyświetlone urządzenie Bluetooth (np. smartfon). Oznacza to aktywne połączenie. Można rozpocząć odtwarzanie ścieżek.



IT Grazie alla funzione Bluetooth del lettore MP3, sull'altoparlante Roadbuddy è possibile riprodurre i file audio di un altro dispositivo Bluetooth (ad esempio smartphone), a condizione che la distanza massima tra i due dispositivi non superi i 10 metri circa. Per accoppiare e collegare il lettore MP3 a un dispositivo Bluetooth, premere brevemente il tasto MODE fino a quando sul display appare "Bluetooth" e "BT NOT LINK". Attivare la funzione Bluetooth sul proprio dispositivo Bluetooth e cercare i dispositivi disponibili sull'interfaccia utente. Selezionare l'inserimento "LD SYSTEMS" e utilizzarlo per accoppiare il dispositivo Bluetooth al lettore MP3. Sul display del lettore MP3 appare "Connecting" e viene quindi visualizzato il dispositivo Bluetooth (ad esempio smartphone), che risulta perciò accoppiato e collegato. Ora è possibile avviare la riproduzione delle tracce.







OPERATION OF THE MP3 PLAYER IN THE BLUETOOTH MODE / BEDIENUNG MP3-PLAYER IN DER BLUETOOTH BETRIEBSART / UTILISATION DU LECTEUR MP3 EN MODE BLUETOOTH / OPERACIÓN DEL REPRODUCTOR MP3 EN MODO BLUETOOTH / OBSŁUGA ODTWARZACZA MP3 W TRYBIE PRACY BLUETOOTH / FUNZIONAMENTO DEL LETTORE MP3 IN MODALITÀ BLUETOOTH



F BT DISCONNECT / FONCTION BT DISCONNECT

EN To terminate the connection to a Bluetooth device, in order to connect the MP3 player to another Bluetooth device, for example, press the MODE button for approx. 1 second, while the MP3 player is in Bluetooth mode, and use the  and  buttons to select the "BT Disconnect" (light background) menu item and confirm with the PLAY / PAUSE button. The display will show "BT NOT LINK" and you can now connect another Bluetooth device to the MP3 player.

DE Um die Verbindung mit einem Bluetooth-Gerät zu beenden, um beispielsweise ein anderes Bluetooth-Gerät mit dem MP3-Spieler zu verbinden, drücken Sie, während sich der MP3-Spieler in der Bluetooth-Betriebsart befindet, die MODE-Taste für ca. 1 Sekunde und wählen mit Hilfe der Tasten  und  den Menüpunkt „BT Disconnect“ (hell hinterlegt) und bestätigen mit der PLAY / PAUSE Taste. Im Display erscheint „BT NOT LINK“ und Sie können nun ein anderes Bluetooth-Gerät mit dem MP3-Spieler verbinden.

FR Pour déconnecter l'appareil Bluetooth (par exemple, pour en coupler un autre), vérifiez que le lecteur MP3 se trouve bien en mode Bluetooth, puis maintenez enfoncée la touche MODE pendant environ 1 seconde et sélectionnez, avec les touches  et , l'élément de menu "BT Disconnect" (qui passe en surbrillance), et validez en appuyant sur la touche PLAY / PAUSE. Dans l'affichage apparaît alors la mention "BT NOT LINK" ; vous pouvez alors coupler un autre appareil Bluetooth au lecteur MP3.

ES Si desea desconectar un dispositivo Bluetooth para conectar otro al reproductor de MP3, ponga el reproductor MP3 en modo Bluetooth, pulse el botón MODE durante 1 segundo aproximadamente, y con los botones  y  seleccione la opción «BT Disconnect» (quedarà ressaltada) y confirme con el botón REPRODUCIR/PAUSA. En la pantalla se mostrará «BT NOT LINK» y ahora podrá conectar el otro dispositivo Bluetooth al reproductor MP3.

PL Aby zakończyć połączenie z urządzeniem Bluetooth, przykładowo w celu połączenia innego urządzenia Bluetooth z odtwarzaczem MP3, nacisnąć przycisk MODE i przytrzymać go przez ok. 1 sekundę, gdy odtwarzacz MP3 pozostaje w trybie Bluetooth. Za pomocą przycisków  i  wybrać punkt menu „BT Disconnect” (zaznaczony jasnym kolorem) i potwierdzić wybór przyciskiem PLAY/PAUSE. Na ekranie wyświetli się „BT NOT LINK”, co oznacza, że użytkownik może połączyć inne urządzenie Bluetooth z odtwarzaczem MP3.

IT Per chiudere il collegamento con un dispositivo Bluetooth, ad esempio perché si desidera collegare al lettore MP3 a un altro dispositivo Bluetooth, premere il tasto MODE per circa 1 secondo mentre il lettore MP3 è in modalità Bluetooth, selezionare la voce di menu "BT Disconnect" (in chiaro) con i tasti **◀◀** e **▶▶**, quindi confermare con il tasto PLAY/PAUSE. Sul display appare "BT NOT LINK" ed è ora possibile collegare un altro dispositivo Bluetooth al lettore MP3.



G RECENTLY RECONNECTION / FONCTION RECENTLY RECONNECTION

EN To reconnect the Bluetooth device, which was last connected to the MP3 player, press the MODE button for approx. 1 second, while the MP3 player is in Bluetooth mode, and use the **◀◀** and **▶▶** buttons to select the "Recently reconnection" (light background) menu item and confirm with the PLAY / PAUSE button.

DE Um das Bluetooth-Gerät, welches als letztes mit dem MP3-Spieler verbunden war, wieder zu verbinden, drücken Sie, während sich der MP3-Spieler in der Bluetooth-Betriebsart befindet, die MODE-Taste für ca. 1 Sekunde und wählen mit Hilfe der Tasten **◀◀** und **▶▶** den Menüpunkt „Recently reconnection“ (hell hinterlegt) aus und bestätigen mit der PLAY / PAUSE-Taste.

FR Pour se reconnecter à l'appareil auquel le lecteur MP3 était précédemment connecté, appuyez, alors que le lecteur MP3 se trouve en mode Bluetooth, sur la touche MODE pendant environ 1 seconde, et choisissez, avec les touches **◀◀** et **▶▶**, l'élément de menu "Recently reconnection". Validez par la touche PLAY / PAUSE.

ES Para volver a conectar el último dispositivo Bluetooth que se conectó al reproductor MP3, ponga el reproductor MP3 en modo Bluetooth, pulse el botón MODE durante 1 segundo aproximadamente, y luego con los botones **◀◀** y **▶▶** seleccione la opción «Recently reconnection» (quedarà ressaltada) y confirme con el botón REPRODUCIR/PAUSA.

PL Aby ponownie podłączyć urządzenie, które jako ostatnie było połączone z odtwarzaczem MP3, należy nacisnąć przycisk MODE i przytrzymać go przez ok. 1 sekundę, gdy odtwarzacz MP3 pozostaje w trybie Bluetooth, a następnie za pomocą przycisków **◀◀** i **▶▶** wybrać punkt menu „Recently reconnection” (podświetlony jasnym kolorem) i potwierdzić wybór przyciskiem PLAY/PAUSE.

IT Per ricollegare l'ultimo dispositivo Bluetooth collegato al lettore MP3, premere il tasto MODE per circa 1 secondo con il lettore MP3 in modalità Bluetooth, quindi selezionare la voce di menu "Recently reconnection" (in chiaro) utilizzando i tasti **◀◀** e **▶▶** e confermare con il tasto PLAY/PAUSE.



H EQUALIZER (Eq)

EN To select one of seven equalizer presets, press and hold the MODE button for about 1 second. Using the **◀◀** and **▶▶** buttons, select the menu item "Eq" (bright background) and confirm by pressing the PLAY / PAUSE button. Now you can activate one of seven equalizer presets by selecting it using the **◀◀** and **▶▶** buttons and confirming with the PLAY / PAUSE button.

DE Um eines der sieben Equalizer-Presets auszuwählen, halten Sie die MODE-Taste für ca. 1 Sekunde gedrückt. Wählen Sie dann mit Hilfe der Tasten **◀◀** und **▶▶** den Menüpunkt „Eq“ aus (hell hinterlegt) und bestätigen mit der PLAY / PAUSE-Taste. Nun können Sie eines der sieben Equalizer-Presets aktivieren, indem Sie es durch Drücken der Tasten **◀◀** und **▶▶** auswählen und die Auswahl mit der PLAY / PAUSE-Taste bestätigen.

FR Pour choisir l'un des sept presets d'égalisation disponibles, Choisissez avec les touches **◀◀** et **▶▶** l'élément de menu "Eq" (il passe en surbrillance), puis validez en appuyant sur la touche PLAY / PAUSE. Vous pouvez à présent choisir un des sept presets d'égaliseur, en appuyant sur la touche **◀◀** ou **▶▶** puis en validant votre choix en appuyant sur la touche PLAY / PAUSE .

ES Para seleccionar uno de los siete preajustes del ecualizador, mantenga pulsado el botón MODE durante 1 segundo aproximadamente. Pulse ahora los botones **◀◀** y **▶▶** para seleccionar la opción «Eq» (quedarà ressaltada) y confirme con el botón REPRODUCIR/PAUSA. Pulse los botones **◀◀** y **▶▶** para activar uno de los siete preajustes del ecualizador, y confirme con el botón REPRODUCIR/PAUSA.

PL Aby wybrać jedno z siedmiu ustawień wstępnych korektora, przytrzymać wciśnięty przycisk MODE przez ok. 1 sekundę. Korzystając z przycisków **◀◀**, **▶▶**, wybrać punkt menu „Eq” (zaznaczony jasnym kolorem) i potwierdzić wybór przyciskiem PLAY/PAUSE. Następnie można aktywować jedną z siedmiu wartości domyślnych korektora, wybierając **◀◀**, **▶▶** potwierdzając wybór przyciskiem PLAY/PAUSE.

IT Per selezionare uno dei sette preset dell'equalizzatore, tenere premuto il tasto MODE per circa 1 secondo. Con i tasti **◀◀** e **▶▶** selezionare quindi la voce di menu "Eq" (in chiaro) e confermare con il tasto PLAY/PAUSE. Ora è possibile attivare uno dei sette preset dell'equalizzatore premendo i tasti **◀◀** e **▶▶** e confermare la selezione con il tasto PLAY/PAUSE.



I DELETE PAIRED INFO / FONCTION DELETE PAIRED INFO / DELETE PAIRED INFO

EN A paired Bluetooth device can be unpaired (remove pairing), while the MP3 player is in Bluetooth mode, by pressing the MODE button for approx. 1 second, then using the **◀◀** and **▶▶** buttons to select the "Delete paired info" menu item. Confirm by pressing the PLAY / PAUSE button. NOTE: As long as a Bluetooth device is connected to the MP3 player, the paired device cannot be unpaired.

DE Ein gekoppeltes Bluetooth-Gerät wird entkoppelt (Pairing aufheben), indem Sie, während sich der MP3-Spieler in der Bluetooth-Betriebsart befindet, die MODE-Taste für ca. 1 Sekunde drücken, dann mit Hilfe der Tasten **◀◀** und **▶▶** den Menüpunkt „Delete paired info“ auswählen und durch Drücken der PLAY / PAUSE-Taste bestätigen. Hinweis: Solange ein Bluetooth-Gerät mit dem MP3-Spieler verbunden ist, kann das gekoppelte Gerät nicht entkoppelt werden.

FR Pour dé-coupler un appareil Bluetooth déjà jumelé, vérifiez que le lecteur MP3 se trouve en position Bluetooth, maintenez enfoncée la touche MODE pendant environ 1 seconde, puis sélectionnez, avec les touches **◀◀** et **▶▶**, l'élément de menu "Delete paired info". Validez en appuyant sur la touche PLAY / PAUSE. Attention : Tant qu'un autre appareil Bluetooth est en liaison avec le lecteur MP3, vous ne pouvez pas rétablir l'ancien couplage.

ES Para desemparejar un dispositivo Bluetooth, ponga el reproductor MP3 en modo Bluetooth, pulse el botón MODE durante 1 segundo aproximadamente, y luego con los botones **◀◀** y **▶▶** seleccione la opción «Delete paired info» y confirme con el botón REPRODUCIR/PAUSA. Nota: No se podrá desemparejar un dispositivo Bluetooth que esté conectado al reproductor MP3.

PL Aby odłączyć podłączone urządzenie Bluetooth (rozłączyć parowanie), należy nacisnąć przycisk MODE i przytrzymać go przez ok. 1 sekundę, gdy odtwarzacz MP3 pozostaje w trybie Bluetooth, a następnie za pomocą przycisków **◀◀** i **▶▶** wybrać punkt menu „Delete paired info” i potwierdzić wybór przyciskiem PLAY/PAUSE. Wskazówka: dopóki urządzenie Bluetooth jest połączone z odtwarzaczem MP3 nie można odłączyć podłączonego urządzenia.

IT Un dispositivo Bluetooth accoppiato si disaccoppia (eliminazione pairing) premendo il tasto MODE per circa 1 secondo con il lettore MP3 in modalità Bluetooth, selezionando la voce di menu "Delete paired info" con i tasti **◀◀** e **▶▶**, infine confermando la selezione con il tasto PLAY/PAUSE. Nota: mentre il dispositivo risulta collegato con il lettore MP3, non è possibile disaccoppiare il dispositivo accoppiato.



J DEVICE INFORMATION / MENU DEVICE INFORMATION / DEVICE INFORMATION

EN Press the MODE button for approx. 1 second, while the MP3 player is in Bluetooth mode, and use the **◀◀** and **▶▶** buttons to select the "Device Information" menu item and confirm by pressing the PLAY / PAUSE button. The display now shows "Name: LD SYSTEMS". This name appears on the MP3 player of the Roadbuddy speaker on your Bluetooth device (smartphone, tablet).

DE Drücken Sie, während sich der MP3-Spieler in der Bluetooth-Betriebsart befindet, die MODE-Taste für ca. 1 Sekunde, wählen dann mit Hilfe der Tasten **◀◀** und **▶▶** den Menüpunkt „Device Information“ aus und bestätigen durch Drücken der PLAY / PAUSE-Taste. Das Display zeigt nun „Name: LD SYSTEMS“. Unter diesem Namen erscheint der MP3-Spieler des Roadbuddy Lautsprechers auf Ihrem Bluetooth-Gerät (Smartphone, Tablet).

FR Le lecteur MP3 se trouvant en mode Bluetooth, maintenez enfoncée la touche MODE pendant 1 seconde, puis sélectionnez, à l'aide des touches **◀◀** et **▶▶**, l'élément de menu "Device Information". Validez par la touche PLAY / PAUSE. L'affichage indique alors "Name: LD SYSTEMS". C'est sous ce nom qu'apparaît le lecteur MP3 du Roadbuddy sur votre appareil Bluetooth (smartphone, tablette...).

ES Con el reproductor MP3 en modo Bluetooth, pulse el botón MODE durante 1 segundo aproximadamente, y luego con los botones **◀◀** y **▶▶** seleccione la opción «Device Information» y confirme con el botón REPRODUCIR/PAUSA. La pantalla mostrará «Name: LD SYSTEMS». Este es el nombre del reproductor MP3 del altavoz Roadbuddy que aparecerá en su dispositivo Bluetooth (smartphone, tableta).

PL Nacisnąć przycisk MODE i przytrzymać go przez ok. 1 sekundę, gdy odtwarzacz MP3 pozostaje w trybie Bluetooth, a następnie za pomocą przycisków **◀◀** i **▶▶** wybrać punkt menu „Device information” i potwierdzić wybór przyciskiem PLAY/PAUSE. Na wyświetlaczu ukaże się „Nazwa: LD SYSTEMS“. Pod tą nazwą wyświetla się odtwarzacz MP3 głośnika Roadbuddy na urządzeniu Bluetooth (smartfon, tablet).

IT Con il lettore MP3 in modalità Bluetooth, premere il tasto MODE per circa 1 secondo, poi con i tasti **◀◀** e **▶▶** selezionare la voce di menu "Device Information" e infine confermare la selezione con il tasto PLAY/PAUSE. Il display mostra ora "Name: LD SYSTEMS". Il lettore MP3 dell'altoparlante Roadbuddy appare sul dispositivo Bluetooth (smartphone, tablet) con questo nome.



NOTE / HINWEIS / ATTENTION / NOTA / WSKAZÓWKA / NOTA

- EN** The playback of the connected Bluetooth device can be interrupted by pressing the PLAY / PAUSE button of the MP3 player and started again.
- DE** Die Wiedergabe des verbundenen Bluetooth-Geräts kann durch Drücken der PLAY / PAUSE-Taste des MP3-Spielers unterbrochen und wieder gestartet werden.
- FR** Pour arrêter/reprendre la lecture du flux provenant de l'appareil Bluetooth relié, appuyez sur la touche PLAY / PAUSE du lecteur MP3.
- ES** La reproducción del dispositivo Bluetooth conectado se puede parar o reiniciar con el botón REPRODUCIR/PAUSA del reproductor MP3.
- PL** Odtwarzanie dźwięku z podłączonego urządzenia Bluetooth można przerwać lub ponownie uruchomić naciskając przycisk PLAY/PAUSE na odtwarzaczu MP3.
- IT** Per interrompere e riprendere la riproduzione del dispositivo Bluetooth collegato premere il tasto PLAY/PAUSE del lettore MP3.

INFRARED REMOTE CONTROL (USB, SD CARD) / INFRAROT FERNBEDIENUNG (USB, SD-CARD) / TÉLÉCOMMANDE INFRAROUGE (CLÉ USB, CARTE SD) / MANDO A DISTANCIA POR INFRARROJOS (USB, TARJETA SD) / PILOT NA PODCZERWIEN (USB, KARTA SD) / TELECOMANDO A INFRAROSSI (USB, SCHEDA SD)



- EN** Point the infrared remote control directly at the USB slot or at the infrared sensor built in under the front grille. The maximum range is approximately 8 metres on the back and about 3 metres on the front panel.
- DE** Richten Sie die Infrarot-Fernbedienung in Sichtverbindung direkt auf den über dem USB-Steckplatz, oder den unter dem Frontgitter verbauten Infrarot-Sensoren. Die maximale Reichweite beträgt ca. 8 Meter auf der Rück- und ca. 3 Meter auf der Frontseite.
- FR** Orientez la télécommande infrarouge vers les ports infrarouges de l'enceinte Roadbuddy (contact visuel direct) : l'un se trouve au-dessus du port USB, l'autre sous la grille frontale. Portée maximale de la télécommande : environ 8 mètres pour le port arrière, environ 3 mètres pour le port avant.
- ES** Apunte el mando a distancia por infrarrojos directamente al sensor de infrarrojos situado encima del puerto USB o debajo de la rejilla frontal. El alcance máximo es de unos 8 metros en la parte posterior y de 3 metros en la parte frontal.
- PL** Pilota na podczerwień skierować „w polu widzenia” bezpośrednio w stronę czujnika podczerwieńi znajdującego się nad gniazdem USB lub pod przednią kratką. Zasięg maksymalny wynosi ok. 8 metrów z tyłu i ok. 3 metrów z przodu.
- IT** Dirigere il telecomando a infrarossi direttamente verso il sensore a infrarossi dello slot USB o verso il sensore a infrarossi che si trova sotto la griglia frontale. La portata massima è di circa 8 metri sul lato posteriore e di circa 3 metri sul lato frontale.

57 PLAY / PAUSE

- EN** Press the Play / Pause button to start playback of a track. Pressing again places the player in the pause mode, playback is stopped.
- DE** Drücken Sie die PLAY / PAUSE-Taste um die Wiedergabe eines Titels zu starten. Erneutes Drücken stellt den MP3-Spieler in den Pause-Modus, die Wiedergabe wird angehalten.
- FR** Appuyez sur la touche PLAY / PAUSE pour lancer la lecture d'un morceau. Appuyer de nouveau sur la touche place le lecteur de MP3 en mode pause, la lecture est alors suspendue.
- ES** Pulse el botón PLAY/PAUSE para iniciar la reproducción de una pista. Pulse de nuevo este botón para poner en modo Pausa el reproductor MP3; la reproducción se detiene.
- PL** Nacisnąć przycisk PLAY/PAUSE, aby rozpocząć odtwarzanie ścieżki. Po ponownym naciśnięciu przycisku odtwarzacz MP3 przejdzie w tryb pauzy, a odtwarzanie zostanie wstrzymane.
- IT** Premere il tasto PLAY/PAUSE per avviare la riproduzione di una traccia. Se si preme di nuovo, il lettore MP3 passa in modalità Pausa e la riproduzione si sospende.

58 EQ

- EN** Seven different equalizer settings are available and can be accessed by repeatedly pressing the button.
- DE** Sieben verschiedene Equalizer-Einstellungen stehen zur Verfügung und können durch wiederholtes Drücken der Taste abgerufen werden.
- FR** Septs presets d'égalisation différents sont à votre disposition ; pour les appeler, appuyez plusieurs fois de suite sur cette touche.
- ES** Pulse repetidamente este botón para seleccionar uno de los siete preajustes de ecualización existentes.
- PL** Za pomocą wielokrotnego naciśnięcia przycisku można wybrać jedno z siedmiu ustawień korektora.
- IT** Per l'equalizzatore sono disponibili sette diverse impostazioni che è possibile richiamare premendo ripetutamente il tasto.

59 VOL- / VOL+

- EN** Volume of the MP3 player (0 to 15). Pressing VOL- lowers the volume, pressing VOL+ increases it.
- DE** Lautstärkeneinstellung des MP3-Spielers (0 bis 15). Drücken auf VOL- verringert, Drücken auf VOL+ erhöht die Lautstärke.
- FR** Réglage de volume du lecteur MP3 (de 0 à 15). Appuyez sur VOL- pour réduire le volume, sur VOL+ pour l'augmenter.
- ES** Controles de volumen del reproductor MP3 (de 0 a 15). Pulse VOL- para disminuir el volumen y pulse VOL+ para aumentarlo.
- PL** Regulacja głośności odtwarzacza MP3 (od 0 do 15). Naciśnięcie VOL- zmniejsza, a naciśnięcie VOL+ zwiększa głośność.
- IT** Impostazioni del volume del lettore MP3 (da 0 a 15). Il volume si abbassa premendo VOL- e si alza premendo VOL+.

60 PREV / NEXT

- EN** To select the previous track, press briefly on the PREV button; to select the next track, press briefly on the NEXT button. By pressing and holding the buttons, fast rewind and fast forward are activated.
- DE** Um den vorherigen Titel anzuwählen, drücken Sie kurz die PREV-Taste, um den nächsten Titel anzuwählen die NEXT-Taste. Halten Sie die Tasten gedrückt, werden schneller Rück- und schneller Vorlauf aktiviert.
- FR** Pour revenir au morceau précédent, appuyez brièvement sur la touche PREV ; pour passer au morceau suivant, appuyez brièvement sur la touche NEXT. Si vous maintenez PREV ou NEXT enfoncée, vous activez la lecture rapide arrière/avant.
- ES** Pulse brevemente el botón PREV para seleccionar la pista anterior; pulse brevemente el botón NEXT para seleccionar la pista siguiente. Mantenga pulsados estos botones para activar el retroceso rápido y el avance rápido.
- PL** Aby wybrać poprzednią ścieżkę, krótko nacisnąć przycisk PREV, aby wybrać następną ścieżkę – przycisk NEXT. Przytrzymanie wciśniętego przycisku aktywuje szybkie przewijanie w przód lub w tył.
- IT** Per selezionare la traccia precedente, premere brevemente il tasto PREV, per selezionare il tasto successivo premere NEXT. Se si tiene il tasto premuto, si attivano le funzioni per andare avanti o tornare indietro rapidamente.

61 DIRECT TRACK SELECTION / TITELDIREKTWAHL / SÉLECTION DIRECTE DU MORCEAU / SELECCIÓN DE PISTA / BEZPOŚREDNI WYBÓR ŚCIEŻKI / SELEZIONE DIRETTA DELLE TRACCE

- EN** To select a track directly, use the numeric buttons 0 to 9. For example: If you want to select track number 29, press briefly the button with the number 2, and then the button with the number 9 (the display shows "0029" for a short time).
- DE** Um einen Titel direkt anzuwählen zu können, verwenden Sie die Zifferntasten 0 bis 9. Beispiel: Wollen Sie Titelnummer 29 anwählen, drücken Sie einmal kurz die Taste mit der Ziffer 2 und dann die Taste mit der Ziffer 9 (im Display wird „0029“ für kurze Zeit angezeigt).
- FR** Pour sélectionner directement un morceau, utilisez les touches numériques 1 à 9. Exemple : Si vous voulez lire directement le morceau numéro 29, appuyez brièvement sur la touche "2" puis, rapidement derrière, sur la touche "9" (à l'écran, la mention "0029" apparaît brièvement).
- ES** Para seleccionar una pista directamente, utilice los botones numéricos 0 a 9. Por ejemplo: para seleccionar la pista 29, pulse brevemente el botón 2 y luego el botón 9 (en la pantalla aparecerá brevemente «0029»).
- PL** Aby dokonać bezpośredniego wyboru ścieżki, użyć przycisków z cyframi od 0 do 9. Przykład: aby wybrać numer ścieżki 29, nacisnąć krótko przycisk z cyfrą 2, a następnie przycisk z cyfrą 9 (na wyświetlaczu przez krótki czas będzie wyświetlać się „0029”).
- IT** Per selezionare una traccia direttamente, utilizzare i tasti numerici da 0 a 9. Esempio: Se la traccia che si intende selezionare è, ad esempio, la 29 premere una volta brevemente il tasto 2 e poi il tasto 9 (sul display appare brevemente "0029").

62 ENTER

- EN** Press the ENTER button to enter the menu to select the equalizer, the playback mode and the signal source.
- DE** Durch Drücken der Taste ENTER gelangen Sie in das Menü für die Auswahl des Equalizers, des Wiedergabemodus und der Signalquelle.
- FR** En appuyant sur ENTER, vous passez du menu de choix de preset d'égaliseur au menu de choix de mode de lecture puis au menu de choix de source de signal.
- ES** Al pulsar el botón ENTER se accede al menú de selección del ecualizador, del modo de reproducción y de la fuente de señal.
- PL** Naciśnięcie przycisku ENTER powoduje otwarcie menu wyboru korektora, trybu odtwarzania i źródła sygnału.
- IT** Premendo il tasto ENTER si accede al menu per la selezione dell'equalizzatore, della modalità di riproduzione e della sorgente del segnale.

EQUALIZER (Eq)

- EN** To select one of the seven equalizer presets, press the ENTER button, and using the PREV and NEXT buttons, select the menu item "Eq" (bright background) and confirm by pressing the PLAY / PAUSE button. Now you can activate one of seven equalizer presets by selecting it using the PREV and NEXT buttons, and confirm by pressing the PLAY / PAUSE button.

DE Um eines der sieben Equalizer-Presets auszuwählen, drücken Sie die ENTER-Taste und wählen dann mit Hilfe der PREV- und NEXT-Tasten den Menüpunkt „Eq“ aus (hell hinterlegt) und bestätigen mit der PLAY / PAUSE-Taste. Nun können Sie eines der sieben Equalizer-Presets aktivieren, indem Sie es durch Drücken der Tasten PREV und NEXT auswählen und die Auswahl durch Drücken der PLAY / PAUSE-Taste bestätigen.

FR Pour sélectionner l'un des sept presets d'égaliseur, appuyez sur la touche ENTER puis sélectionnez, avec les touches PREV et NEXT, l'élément de menu "Eq" (il passe en surbrillance). Validez par PLAY / PAUSE. Vous pouvez alors activer l'un des sept presets d'égaliseur disponibles : il suffit de choisir celui désiré avec les touches PREV et NEXT, puis de valider ce choix en appuyant sur la touche PLAY / PAUSE.

ES Para seleccionar uno de los siete preajustes del equalizador, pulse el botón ENTER, utilice los botones PREV y NEXT para seleccionar la opción «Eq» (quedarà ressaltada) y luego confirme con el botón PLAY/PAUSE. Ahora pulse los botones PREV y NEXT para activar uno de los siete preajustes del equalizador, y confirme con el botón PLAY/PAUSE.

PL Aby wybrać jedno z siedmiu ustawień korektora, nacisnąć przycisk ENTER i za pomocą przycisków PREV i NEXT wybrać punkt menu „Eq” (zaznaczony jasnym kolorem), a następnie potwierdzić wybór przyciskiem PLAY/PAUSE. Teraz można aktywować jedną z siedmiu wartości domyślnych korektora, wybierając ją, naciskając przyciski PREV i NEXT oraz potwierdzając wybór poprzez naciśnięcie przycisku PLAY/PAUSE.

IT Per selezionare uno dei sette preset dell'equalizzatore, premere il tasto ENTER e selezionare quindi la voce di menu "Eq" (in chiaro) utilizzando i tasti PREV e NEXT, dopo di che confermare con il tasto PLAY/PAUSE. Ora è possibile attivare uno dei sette preset dell'equalizzatore premendo i tasti PREV e NEXT e confermare la selezione con il tasto PLAY/PAUSE.

PLAYBACK MODE (Play Mode) / WIEDERGABEMODUS (Play Mode) / MODE DE LECTURE (Play Mode) / MODO DE REPRODUCCIÓN (Play Mode) / TRYB ODTWARZANIA (Play Mode) / MODALITÀ DI RIPRODUZIONE (Play Mode)

EN Six different playback modes are available for selection (Normal / Random / Browse / All / Repeat One / Repeat Folder). Press the ENTER button, and using the PREV and NEXT buttons, select the menu item "Play Mode" (bright background) and confirm by pressing the PLAY / PAUSE button. Now you can activate one of six playback modes by selecting it using the PREV and NEXT buttons, and confirm by pressing the PLAY / PAUSE button.

DE Sechs verschiedene Wiedergabemodi stehen zur Auswahl (Normal / Random / Browse / All / Repeat One / Repeat Folder). Drücken Sie die ENTER-Taste und wählen dann mit Hilfe der PREV und NEXT Tasten den Menüpunkt „Play Mode“ aus (hell hinterlegt) und bestätigen die Auswahl mit der PLAY / PAUSE-Taste. Nun können Sie einen der sechs Wiedergabemodi aktivieren, indem Sie ihn durch Drücken der Tasten PREV und NEXT auswählen und die Auswahl durch Drücken der PLAY / PAUSE-Taste bestätigen.

FR Six modes de lecture différents sont à votre disposition : Normal / Random / Browse / All / Repeat One / Repeat Folder. Appuyez sur la touche ENTER puis choisissez avec les touches PREV et NEXT l'élément de menu "Play Mode" (en surbrillance) puis validez en appuyant sur la touche PLAY / PAUSE. Vous pouvez à présent activer l'un des six modes de lecture, en appuyant sur la touche PREV ou NEXT puis en validant votre choix en appuyant sur la touche PLAY / PAUSE.

ES Permite elegir entre seis modos de reproducción: Normal, Aleatorio, Intro, Todas, Repetir 1, Repetir carpeta. Pulse el botón ENTER, utilice los botones PREV y NEXT para seleccionar la opción «Play Mode» (quedarà ressaltada) y luego confirme con el botón PLAY/PAUSE. Ahora pulse los botones PREV y NEXT para activar uno de los seis modos de reproducción, y confirme con el botón PLAY/PAUSE.

PL Do wyboru jest sześć różnych trybów odtwarzania (Normal/Random/Browse/All/Repeat One/Repeat Folder). Nacisnąć przycisk ENTER i za pomocą przycisków PREV i NEXT, wybrać punkt menu „Play Mode” (zaznaczony jasnym kolorem) i potwierdzić wybór przyciskiem PLAY/PAUSE. Następnie można aktywować jeden z sześciu trybów odtwarzania, wybierając go, naciskając przyciski PREV i NEXT oraz potwierdzając wybór poprzez naciśnięcie przycisku PLAY/PAUSE.

IT Sono disponibili per la selezione sei diverse modalità di riproduzione: Normal/Random/Browse/All/Repeat One/Repeat Folder (Normale/Casuale/Scorrere/Tutti/Ripetere 1/Ripetere cartella). Premere il tasto ENTER e con i tasti PREV e NEXT selezionare quindi la voce di menu "Play Mode" (in chiaro) e confermare la selezione con il tasto PLAY/PAUSE. Ora è possibile attivare una delle sei modalità di riproduzione premendo i tasti PREV e NEXT e confermare la selezione con il tasto PLAY/PAUSE.

SOURCE SELECTION (Change Device) / SIGNALQUELLE AUSWÄHLEN (Change Device) / CHOIX DE LA SOURCE DE SIGNAL (Change Device) / SELECCIÓN DE FUENTE (Change Device) / WYBÓR ŹRÓDŁA SYGNAŁU (Change Device) / SELEZIONARE SORGENTE SEGNALE (Change Device)

EN Choice of the signal source for the MP3 player. 1. Press the ENTER button, and using the PREV and NEXT buttons, select the menu item "Change Device" (bright background) and confirm by pressing the PLAY / PAUSE button. Now you can select "SD Card" for SD memory card, or "UDISK" for USB memory stick using the PREV and NEXT buttons, and confirm by pressing the PLAY / PAUSE button. 2. By briefly pressing the MODE button, the MP3 player changes its signal source (SD card slot / slot for USB memory sticks / Bluetooth). The activated signal source is shown on the display.

DE Wahl der Signal-Quelle des MP3-Spielers. 1. Drücken Sie die ENTER-Taste und wählen dann mit Hilfe der PREV- und NEXT- Tasten den Menüpunkt „Change Device“ aus (hell hinterlegt) und bestätigen mit der PLAY / PAUSE- Taste. Nun können Sie „SD Card“ für SD-Speicherkarte, oder „UDISK“ für USB- Speicherstick mit Hilfe der Tasten PREV und NEXT als Signalquelle auswählen und die Auswahl durch Drücken der PLAY / PAUSE-Taste bestätigen. 2. Durch kurzes Drücken der MODE-Taste wechselt der MP3-Spieler seine Signal-Quelle (SD-Karten-Steckplatz / Steckplatz für USB-Speichersticks / Bluetooth). Die aktivierte Signal-Quelle wird im Display angezeigt.

FR Choix de la source de signal du lecteur MP3 1. Appuyez sur la touche ENTER puis choisissez avec les touches PREV et NEXT l'élément de menu "Change Device" (en surbrillance) puis validez en appuyant sur la touche PLAY / PAUSE. Vous pouvez alors choisir, avec les touches PREV et NEXT, la source de signal : "SD Card" pour la carte mémoire SD ou "UDISK" pour la clé USB. Validez votre choix en appuyant sur PLAY / PAUSE. 2. Appuyer brièvement sur la touche MODE change la source de signal du module lecteur MP3 (carte SD / clé USB / récepteur Bluetooth). Le nom de la source active apparaît dans l'affichage.

ES Para seleccionar la fuente de señal del reproductor MP3: 1. Pulse el botón ENTER, utilice los botones PREV y NEXT para seleccionar la opción «Change Device» (quedarà ressaltada) y luego confirme con el botón PLAY/PAUSE. Ahora pulse los botones PREV y NEXT para seleccionar la fuente de señal «SD Card» para la tarjeta SD o «UDISK» para la llave USB, y confirme con el botón PLAY/PAUSE. 2. Al pulsar brevemente el botón MODE, el reproductor MP3 cambia su fuente de señal (tarjeta SD/llave USB/Bluetooth). La fuente de señal activada se muestra en la pantalla.

PL Wybór źródła sygnału dla odtwarzacza MP3. 1. Naciśnięcie przycisk ENTER i za pomocą przycisków PREV i NEXT wybrać punkt menu „Change Device” (zaznaczony jasnym kolorem). Potwierdzić wybór przyciskiem PLAY/PAUSE. Następnie jako źródło sygnału wybrać kartę pamięci SD („SD Card”) lub pendrive („UDISK”) poprzez naciśnięcie przycisków PREV i NEXT. Potwierdzić wybór przyciskiem PLAY/PAUSE. Krótkie naciśnięcie przycisku MODE przełącza źródło sygnału odtwarzacza MP3 (złącze karty SD/złącze pendrive’a/Bluetooth). Aktywne źródło sygnału wskazane jest na wyświetlaczu.

IT Selezione della sorgente di segnale del lettore MP3. 1. Premere il tasto ENTER e con i tasti PREV e NEXT selezionare quindi la voce di menu "Change Device" (in chiaro) e confermare la selezione con il tasto PLAY/PAUSE. Ora è possibile selezionare "SD Card" per la scheda di memoria SD, o "UDISK" per il memory stick USB utilizzando i tasti PREV e NEXT come fonte di segnale; confermare la selezione con il tasto PLAY/PAUSE. 2. Premendo brevemente il tasto MODE, il lettore MP3 cambia la fonte originale del segnale (slot scheda SD/slot del memory stick USB/Bluetooth). La fonte del segnale attivata viene visualizzata nel display.

EXITING THE MENU (Exit) / VERLASSEN DES MENÜS (Exit) / QUITTER LE MENU / SALIR DEL MENÚ (Exit) / OPUSZCZANIE MENU (Exit)

EN 1. To exit the menu, using the PREV and NEXT buttons, select the menu item "Exit" and confirm by pressing the PLAY / PAUSE button. 2. After about 8 seconds, the menu is automatically exited and the display will change to the main display.

DE 1. Um das Menü zu verlassen, wählen Sie mit Hilfe der Tasten PREV und NEXT den Menüpunkt „Exit“ aus und bestätigen den Vorgang mit Hilfe der PLAY / PAUSE-Taste. 2. Nach ca. 8 Sekunden wird das Menü automatisch verlassen und das Display wechselt zur Hauptanzeige.

FR 1. Pour quitter le menu, choisissez avec les touches PREV et NEXT l'élément de menu "EXIT", puis validez avec la touche PLAY / PAUSE. 2. Au bout d'environ 8 secondes, le menu est quitté automatiquement, et l'affichage revient sur l'écran principal.

ES 1. Para salir del menú, seleccione con los botones PREV y NEXT la opción «Exit», y confirme con el botón PLAY/PAUSE. 2. Al cabo de 8 segundos, el menú se cerrará automáticamente y se volverá a la pantalla principal.

PL 1. Aby opuścić menu, wybrać przyciskami PREV i NEXT punkt menu „Exit” i potwierdzić wybór przyciskiem PLAY/PAUSE. 2. Po ok. 8 sekundach nastąpi automatyczne zamknięcie menu, a na ekranie znowu będzie widoczne główne wskazanie wyświetlacza.

IT 1. Per uscire dal menu selezionare, con i tasti PREV e NEXT, la voce di menu "Exit" e confermare la procedura con il tasto PLAY/PAUSE. 2. Dopo 8 secondi si esce automaticamente dal menu e sul display appare la visualizzazione principale.

63 MODE

EN 1. By briefly pressing the MODE button, the MP3 player changes its signal source (SD card slot / slot for USB memory sticks / Bluetooth). The activated signal source is shown on the display. 2. Press this button for about 2 seconds, and the MP3 player is turned on or off. The MP3 player may be turned on and off only by means of infrared remote control, not on the device itself.

DE 1. Durch kurzes Drücken der MODE-Taste wechselt der MP3-Spieler seine Signal-Quelle (SD-Karten-Steckplatz / Steckplatz für USB-Speichersticks / Bluetooth). Die aktivierte Signal-Quelle wird im Display angezeigt. 2. Drücken Sie diese Taste für ca. 2 Sekunden, wird der MP3-Spieler aus- bzw. angeschaltet. Der MP3-Spieler kann ausschließlich mit Hilfe der Infrarot Fernbedienung ein- und ausgeschaltet werden, nicht am Gerät selbst.

FR 1. Appuyer brièvement sur la touche MODE change la source de signal du module lecteur MP3 (carte SD / clé USB / récepteur Bluetooth). Le nom de la source active apparaît dans l'affichage. 2. Maintenez enfoncée cette touche pendant environ 2 secondes pour allumer/éteindre le module lecteur MP3. Le module lecteur MP3 ne peut être allumé/éteint que par l'intermédiaire de la télécommande infrarouge, et non sur l'appareil lui-même.

ES 1. Al pulsar brevemente el botón MODE, el reproductor MP3 cambia su fuente de señal (tarjeta SD/llave USB/Bluetooth). La fuente de señal activada se muestra en la pantalla. 2. Pulse este botón durante 2 segundos aproximadamente para encender/apagar el reproductor MP3. El reproductor MP3 solo se puede encender o apagar mediante el mando a distancia por infrarrojos, no desde el propio equipo.

PL 1. Krótkie naciśnięcie przycisku MODE przełącza źródło sygnału odtwarzacza MP3 (złącze karty SD/złącze pendrive’a/Bluetooth). Aktywne źródło sygnału wskazane jest na wyświetlaczu. 2. Przytrzymanie wciśnięty przycisk przez ok. 2 sekundy, aby włączyć lub wyłączyć odtwarzacz MP3. Odtwarzacz MP3 można włączać i wyłączać tylko pilotem na podczerwień, a nie z poziomu samego urządzenia.

IT 1. Premendo brevemente il tasto MODE, il lettore MP3 cambia la fonte originale del segnale (slot scheda SD/slot del memory stick USB/Bluetooth). La fonte del segnale attivata viene visualizzata nel display. 2. Premendo questo tasto per circa 2 secondi si accende/spegne il lettore MP3. Il lettore MP3 si può spegnere e accendere esclusivamente con il telecomando a infrarossi, non dal dispositivo stesso.

NOTE / HINWEIS / RAPPEL / NOTA / WSKAZÓWKA / NOTA

EN The CHANNEL (CH-, CH+) and PICK SONG buttons have no function.

DE Die Tasten CHANNEL (CH-, CH+) und PICK SONG haben keine Funktion.

FR Les touches CHANNEL (CH-, CH+) et PICK SONG ne possèdent aucune fonction.

ES Los botones CHANNEL (CH-, CH+) y PICK SONG no están operativos.

PL Do przycisków CHANNEL (CH-, CH+) i PICK SONG nie jest przypisana żadna funkcja.

IT I tasti CHANNEL (CH-, CH+) e PICK SONG sono disabilitati.

INFRARED REMOTE CONTROL (BLUETOOTH) / INFRAROT FERNBEDIENUNG (BLUETOOTH) / TÉLÉCOMMANDE INFRAROUGE (BLUETOOTH) / MANDO A DISTANCIA POR INFRARROJOS (BLUETOOTH) / PILOT NA PODCZERWIEŃ (BLUETOOTH) / TELECOMANDO A INFRARROSSI (BLUETOOTH)



64 PLAY / PAUSE

EN Press the PLAY / PAUSE button to start the playback of a track. Pressing again places the player in the pause mode, playback is stopped.

DE Drücken Sie die PLAY / PAUSE-Taste um die Wiedergabe eines Titels zu starten. Erneutes Drücken stellt den MP3-Spieler in den Pause-Modus, die Wiedergabe wird angehalten.

FR Appuyez sur la touche PLAY / PAUSE pour lancer la lecture d'un morceau. Appuyer de nouveau sur la touche place le lecteur de MP3 en mode Pause, la lecture est alors suspendue.

ES Pulse el botón PLAY/PAUSE para iniciar la reproducción de una pista. Pulse de nuevo este botón para poner en modo Pausa el reproductor MP3; la reproducción se detiene.

PL Naciśnięcie przycisku PLAY/PAUSE, aby rozpocząć odtwarzanie ścieżki. Po ponownym naciśnięciu przycisku odtwarzacz MP3 przejdzie w tryb pauzy, a odtwarzanie zostanie wstrzymane.

IT Premere il tasto PLAY/PAUSE per avviare la riproduzione di una traccia. Se si preme di nuovo, il lettore MP3 passa in modalità Pausa e la riproduzione si sospende.

65 VOL- / VOL+

EN Volume of the MP3 player (0 to 15). Pressing VOL- lowers the volume, pressing VOL+ increases it.

DE Lautstärkeneinstellung des MP3-Spielers (0 bis 15). Drücken auf VOL- verringert, Drücken auf VOL+ erhöht die Lautstärke.

FR Réglage de volume du lecteur MP3 (de 0 à 15). Appuyez sur VOL- pour réduire le volume, sur VOL+ pour l'augmenter.

ES Pulse el botón PLAY/PAUSE para iniciar la reproducción de una pista. Pulse de nuevo este botón para poner en modo Pausa el reproductor MP3; la reproducción se detiene.

PL Naciśnięcie przycisku PLAY/PAUSE, aby rozpocząć odtwarzanie ścieżki. Po ponownym naciśnięciu przycisku odtwarzacz MP3 przejdzie w tryb pauzy, a odtwarzanie zostanie wstrzymane.

IT Premere il tasto PLAY/PAUSE per avviare la riproduzione di una traccia. Se si preme di nuovo, il lettore MP3 passa in modalità Pausa e la riproduzione si sospende.

66 PREV / NEXT

EN To select the previous track on an album, press the PREV button briefly, or the NEXT button to select the next track.

DE Um den vorherigen Titel eines Albums auszuwählen, drücken Sie kurz die PREV-Taste, um den nächsten Titel auszuwählen die NEXT-Taste.

FR Pour lire le titre précédent, appuyez brièvement sur la touche PREV ; pour passer au titre suivant, appuyez brièvement sur la touche NEXT.

ES Pulse brevemente el botón PREV para seleccionar la pista anterior; pulse brevemente el botón NEXT para seleccionar la pista siguiente.

PL Aby wybrać poprzednią ścieżkę z danego albumu, krótko naciśnięcie przycisku PREV, aby wybrać następną ścieżkę – przycisk NEXT.

IT Per selezionare la traccia precedente di un album, premere brevemente il tasto PREV, per selezionare la traccia successiva premere NEXT.

67 ENTER

EN Pressing the ENTER button will take you to the Bluetooth menu. Operation and adjustment are carried out as described in detail in the chapter "OPERATING IN THE BLUETOOTH MODE".

DE Durch Drücken der Taste ENTER gelangen Sie in das Bluetooth-Menü. Bedienung und Einstellung erfolgen wie im Kapitel „BEDIENUNG IN DER BLUETOOTH BETRIEBSART“ ausführlich beschrieben.

FR Appuyer sur la touche ENTER appelle le menu Bluetooth. L'utilisation et le paramétrage sont décrits de façon détaillée dans le chapitre "UTILISATION EN MODE BLUETOOTH".

ES Pulse el botón ENTER para entrar en el menú Bluetooth. La operación y los ajustes se describen en el apartado «OPERACIÓN EN MODO BLUETOOTH».

PL Naciśnięcie przycisku ENTER umożliwia przejście do menu Bluetooth. Obsługa i ustawienia zgodnie ze szczegółowym opisem w rozdziale „OBSŁUGA W TRYBIE BLUETOOTH”.

IT Premere il tasto ENTER per accedere al menu Bluetooth. Funzionamento e regolazioni come dettagliatamente descritto nel capitolo "FUNZIONAMENTO IN MODALITÀ BLUETOOTH".

68 MODE

EN 1. By briefly pressing the MODE button, the MP3 player changes its signal source (SD card slot / slot for USB memory sticks / Bluetooth). The activated signal source is shown on the display. 2. Press this button for about 2 seconds, and the MP3 player is turned on or off. The MP3 player can only be turned on or off by using the infrared remote control, not by the MP3 player itself, but is activated automatically when the Roadbuddy speaker is switched on.

DE 1. Durch kurzes Drücken der MODE-Taste wechselt der MP3-Spieler seine Signal-Quelle (SD-Karten-Steckplatz / Steckplatz für USB- Speichersticks / Bluetooth). Die aktivierte Signal-Quelle wird im Display angezeigt. 2. Drücken Sie diese Taste für ca. 2 Sekunden, wird der MP3-Spieler aus- bzw. eingeschaltet. Der MP3-Spieler kann ausschließlich mit Hilfe der Infrarot Fernbedienung ein- und ausgeschaltet werden, nicht am MP3-Spieler selbst, wird aber beim Einschalten des Roadbuddy Lautsprechers automatisch mit eingeschaltet.

FR 1. Appuyer brièvement sur la touche MODE change la source de signal du lecteur MP3 (carte SD / clé USB / récepteur Bluetooth) Le nom de la source active apparaît dans l'affichage. 2. Maintenez enfoncée cette touche pendant environ 2 secondes pour allumer/éteindre le module lecteur MP3. Le lecteur MP3 ne peut être allumé/éteint que par l'intermédiaire de la télécommande infrarouge, et pas au niveau du lecteur lui-même. Il s'allume toutefois automatiquement lors de la mise sous tension de l'enceinte Roadbuddy.

ES 1. Al pulsar brevemente el botón MODE, el reproductor MP3 cambia su fuente de señal (tarjeta SD/llave USB/Bluetooth). La fuente de señal activada se muestra en la pantalla. 2. Pulse este botón durante 2 segundos aproximadamente para encender/apagar el reproductor MP3. El reproductor MP3 solo se puede encender o apagar mediante el mando a distancia por infrarrojos, no desde el propio equipo, aunque se enciende automáticamente al encender el altavoz Roadbuddy.

PL 1. Po krótkim naciśnięciu przycisku MODE odtwarzacz MP3 zmieni źródło sygnału (gniazdo karty SD/gniazdo pendrive'a/Bluetooth). Aktywne źródło sygnału wskazywane jest na wyświetlaczu. 2. Przytrzymać wciśnięty przycisk przez ok. 2 sekundy, aby wyłączyć lub włączyć odtwarzacz MP3. Odtwarzacz MP3 można włączyć lub wyłączyć tylko za pomocą pilota na podczerwień, nie ma takiej funkcji na odtwarzaczu. Po włączeniu głośnika Roadbuddy odtwarzacz MP3 uruchamia się automatycznie.

IT 1. Premendo brevemente il tasto MODE, il lettore MP3 cambia la fonte del segnale (slot scheda SD, slot della chiavetta USB, Bluetooth). La fonte del segnale attivata viene visualizzata nel display. 2. Premere questo tasto per circa 2 secondi per spegnere o accendere il lettore MP3. Il lettore MP3 può essere acceso e spento esclusivamente con il telecomando a infrarossi, ma si attiva automaticamente all'accensione dell'altoparlante Roadbuddy.

NOTE / HINWEIS / ATTENTION / NOTA / WSKAZÓWKA / NOTA

EN The buttons CHANNEL (CH-, CH+), EQ, PICK SONG and the digit buttons 0-9 have no function in the Bluetooth mode.

DE Die Tasten CHANNEL (CH-, CH+), EQ, PICK SONG und die Ziffern-Tasten 0 - 9 haben in der Bluetooth-Betriebsart keine Funktion.

FR En mode Bluetooth, les touches CHANNEL (CH-, CH+), EQ, PICK SONG et les touches numériques 0 - 9 ne possèdent aucune fonction.

ES Los botones CHANNEL (CH-, CH+), EQ, PICK SONG y los botones numéricos 0 a 9 no tienen ninguna función en el modo Bluetooth.

PL Do przycisków CHANNEL (CH-, CH+), EQ, PICK SONG i przycisków z cyframi 0-9 nie jest przypisana żadna funkcja.

IT I tasti CHANNEL (CH-, CH+), EQ, PICK SONG e i tasti numerici 0 - 9 non hanno alcuna funzione in modalità Bluetooth.

TRANSPORT AND SETUP / TRANSPORT UND AUFSTELLUNG / TRANSPORT ET MISE EN PLACE / TRANSPORTE E INSTALACIÓN / TRANSPORT I USTAWIENIE TRASPORTO E MONTAGGIO

EN The low weight of the device and ergonomic handle provide for comfortable transportation. 4 rubber feet on the bottom ensure stability when positioned on the floor; use the integrated 36 mm flange for a suitable speaker stand.

DE Das geringe Gewicht und der ergonomische Tragegriff sorgen für einen bequemen Transport. 4 Gummifüße auf der Unterseite gewährleisten einen sicheren Stand bei Positionierung auf dem Fußboden, benutzen Sie den integrierten 36 mm Flansch für ein geeignetes Lautsprecherstativ.

FR Le poids réduit de l'enceinte et sa poignée ergonomique facilitent le transport. Ses 4 pieds caoutchouc sur le fond assurent une grande stabilité au sol ; un puits pour embase 36 mm permet l'utilisation d'un pied d'enceinte.

ES Gracias a su bajo peso y su asa ergonómica, se puede transportar cómodamente. Los 4 pies de goma de la parte inferior garantizan una buena estabilidad cuando se deja vertical sobre el suelo. Emplee el vaso de soporte integrado de 36 mm para montarlo sobre un soporte de altavoz.

PL Mały rozmiar i ergonomiczny uchwyt ułatwiają wygodny transport. 4 gumowe nóżki na spodzie zapewniają stabilną pozycję przy umieszczeniu urządzenia na podłodze. Aby umieścić głośnik na odpowiednim statywie głośnikowym, należy użyć zintegrowanego kołnierza 36 mm.

IT Il peso ridotto e la maniglia ergonomica assicurano la comodità di trasporto. I 4 piedini in gomma sul lato inferiore assicurano al dispositivo una buona stabilità di appoggio in verticale sul pavimento; la flangia integrata da 36 mm può essere utilizzata per il montaggio su uno stativo adatto.

OPTIONAL ACCESSORIES / OPTIONALES ZUBEHÖR / ACCESSOIRES OPTIONNELS / ACCESORIOS OPCIONALES / AKCESORIA OPCJONALNE / ACCESSORI OPZIONALI

LDRBUD6BP

- EN** Belt Pack Transmitter LDRBUD6BP
- DE** Taschensender LDRBUD6BP
- FR** Émetteur de poche LDRBUD6BP
- ES** Petaca transmisora (LDRBUD6BP)
- PL** Nadajnik kieszonkowy LDRBUD6BP
- IT** Trasmettitore tascabile LDRBUD6BP



LDRBUD6MD

- EN** Handheld Transmitter LDRBUD6MD
- DE** Handsender LDRBUD6MD
- FR** Émetteur à main LDRBUD6MD
- ES** Micrófono transmisor de mano LDRBUD6MD
- PL** Nadajnik ręczny LDRBUD6MD
- IT** Trasmettitore a mano LDRBUD6MD



LDRBUD6

LDRBUD6HS

Product type:	Portable PA Speaker incl. wireless microphone	Portable PA Speaker incl. belt pack and headset
Type:	active	active
Low/mid driver dimensions:	6"	6"
Low/mid driver dimensions (mm):	170mm	170mm
Woofer magnet:	Ferrite	Ferrite
Woofer brand:	Custom-made	Custom-made
HF driver:	1" Horn-Loaded compression driver	1" Horn-Loaded compression driver
HF driver dimensions (mm):	25.4mm	25.4mm
HF driver magnet:	Ferrite	Ferrite
HF driver brand:	Custom-made	Custom-made
Amplifier:	Class D	Class D
Power RMS:	50W	50W
Peak power:	200W	200W
Frequency response:	110 - 18000Hz	110 - 18000Hz
THD:	0,03%	0,03%
Sensitivity 1W/1m	92dB	92dB
Max. SPL:	120dB	120dB
Protection circuits:	overload protection, over-current, short circuit	overload protection, over-current, short circuit
Controls:	Master Volume, Tone, AUX / MP3 switch, Channel 1 Level, Channel 2 Level, Channel 3 Level, 2 x MIC / LINE switch	Master Volume, Tone, AUX / MP3 switch, Channel 1 Level, Channel 2 Level, Channel 3 Level, 2 x MIC / LINE switch
Display/LED s:	Charge/battery status, Power	Charge/battery status, Power
Line inputs:	4	4
Line input connectors:	2 x RCA, 3.5 mm jack, 2 x XLR/ 6,3 mm jack	2 x RCA, 3.5 mm jack, 2 x XLR/ 6,3 mm jack
Mic inputs:	2 x XLR/ 6,3 mm jack	2 x XLR/ 6,3 mm jack
Media player:		
Supported media:	Bluetooth, USB stick, SD Card	Bluetooth, USB stick, SD Card
Supported formats:	WMA file, MP3 file, WAV file	WMA file, MP3 file, WAV file
Media player controls:	Mode (Menu / Bluetooth /SD / USB), Play / Pause, Stop, Repeat, Previous Track, Next Track, Volume	Mode (Menu / Bluetooth /SD / USB), Play / Pause, Stop, Repeat, Previous Track, Next Track, Volume
Media player display elements:	Lighted multifunctional LC display	Lighted multifunctional LC display

Wireless Unit:

RF Frequency:	864.900 MHz	864.900 MHz
Modulation type:	Analog FM	Analog FM
Channels:	1	1
Audio Bandwidth:	50 - 17kHz	50 - 17kHz
Controls:	Power/Volume - potentiometer	Power/Volume - potentiometer
Display:	„RF“-LED (red), „AF LEVEL“ -LED's (green-30, -20, -10, 0, red 3dBu)	„RF“-LED (red), „AF LEVEL“ -LED's (green-30, -20, -10, 0, red 3dBu)
RF output power	10mW	10mW
Handheld Microphone material:	Aluminum, ABS	
Handheld Microphone dimensions (L x Ø):	245 x 55mm	
Handheld Microphone weight:	220g (without batteries)	
Belt Pack transmitter material:		ABS
Belt Pack transmitter dimensions (W x H x D):		64 x 109 x 23mm
Belt Pack transmitter weight:		80g (without batteries)

General specifications:

Operating voltage:	Switching Power Supply, 100 V - 240 V AC / 50 - 60 Hz via IEC-Connector	Switching Power Supply, 100 V - 240 V AC / 50 - 60 Hz via IEC-Connector
Fuse:	T2AL / 250V (5 x 20mm)	T2AL / 250V (5 x 20mm)
Rechargeable batteries:	22.2 V, 84 Wh, Li-Ion	22.2 V, 84 Wh, Li-Ion
Battery Charging time:	6hrs	6hrs
Battery Operation time:	Up to 6hrs	Up to 6hrs
Cabinet material:	PP, Black	PP, Black
Cabinet construction:	Bass reflex	Bass reflex
Width:	245mm	245mm
Height:	377mm	377mm
Depth:	205mm	205mm
Weight:	5,6kg	5,6kg
Temperature range:	0°C - 50°C	0°C - 50°C
Humidity range:	10% to 70%, (non-condensing)	10% to 70%, (non-condensing)
Other features:	Stand mount 36 mm, transport handle, IR Remote for Media Player (Back + Front)	Stand mount 36 mm, transport handle, IR Remote for Media Player (Back + Front)

Artikelnummer:**LDRBD6****LDRBD6HS**

Produkttyp:	Mobiler PA-Lautsprecher mit Funkmikrofon	Mobiler PA-Lautsprecher mit Beipack und Headset
Typ:	aktiv	aktiv
Größe Tieftöner:	6"	6"
Größe Tieftöner (mm):	170mm	170mm
Magnet Tieftöner:	Ferrit	Ferrit
Marke Tieftöner:	Custom Made	Custom Made
HF Treiber:	1" Hochtontreiber mit Horn	1" Hochtontreiber mit Horn
Größe HF Treiber (mm):	25,4mm	25,4mm
Magnet HF Treiber:	Ferrit	Ferrit
Marke HF Treiber:	Custom Made	Custom Made
Verstärker:	Class D	Class D
Leistung (RMS):	50W	50W
Leistung (Peak):	200W	200W
Frequenzgang:	110 - 18000Hz	110 - 18000Hz
Klirrfaktor (THD):	0,03%	0,03%
SPL (1 W/ 1 m)	92dB	92dB
Max. Schalldruckpegel (SPL):	120db	120db
Schutzschaltungen:	Überlast, Überspannung, Kurzschluss	Überlast, Überspannung, Kurzschluss
Bedienelemente:	Master-Lautstärke, Tone, AUX / MP3 Schalter, Channel 1 Level, Channel 2 Level, Channel 3 Level, 2 x MIC / LINE Schalter	Master-Lautstärke, Tone, AUX / MP3 Schalter, Channel 1 Level, Channel 2 Level, Channel 3 Level, 2 x MIC / LINE Schalter
Anzeigeelemente:	Lade- / Batteriestatus, Power	Lade- / Batteriestatus, Power
Line-Eingänge:	4	4
Line-Anschlüsse:	2 x Cinch, 3,5 mm Klinke, 2 x XLR / 6,3 mm Klinke	2 x Cinch, 3,5 mm Klinke, 2 x XLR / 6,3 mm Klinke
Mikrofoneingänge:	2 x XLR / 6,3 mm Klinke	2 x XLR / 6,3 mm Klinke
Media Player:		
Unterstützte Medien:	Bluetooth, USB-Stick, SD-Karte	Bluetooth, USB-Stick, SD-Karte
Unterstützte Formate:	WMA-Datei, MP3-Datei, WAV-Datei	WMA-Datei, MP3-Datei, WAV-Datei
Bedienelemente Media Player:	Mode (Menu / Bluetooth / SD / USB), Wiedergabe / Pause, Stopp, Repeat, vorheriger Titel, nächster Titel, Lautstärke	Mode (Menu / Bluetooth / SD / USB), Wiedergabe / Pause, Stopp, Repeat, vorheriger Titel, nächster Titel, Lautstärke
Anzeigeelemente Media Player:	beleuchtetes multifunktionales LC-Display	beleuchtetes multifunktionales LC-Display

Funksystem:

Funkfrequenzbereich:	864.900 MHz	864.900 MHz
Modulationstyp:	Analog FM	Analog FM
Kanäle:	1	1
Frequenzgang:	50 - 17kHz	50 - 17kHz
Bedienelemente:	Power/Volume-Regler	Power/Volume-Regler
Anzeigen:	„RF“-LED (rot), „AF LEVEL“ - LED's (grün-30, -20, -10, 0, rot 3dBu)	„RF“-LED (rot), „AF LEVEL“ - LED's (grün-30, -20, -10, 0, rot 3dBu)
RF-Sendeleistung:	10mW	10mW
Material Handmikrofon:	Aluminium, ABS	
Abmessungen Handmikrofon (L x Ø):	245 x 55mm	
Gewicht Handmikrofon:	220g (ohne Batterien)	
Material Beltpack Sender:	ABS	ABS
Abmessungen Beltpack Sender (B x H x T):	64 x 109 x 23mm	64 x 109 x 23mm
Gewicht Beltpack Sender:	80g (ohne Batterien)	80g (ohne Batterien)

Allgemeine Spezifikationen:

Betriebsspannung:	Schaltnetzteil, 100 V - 240 V AC / 50 - 60 Hz über IEC-Kaltgerätebuchse	Schaltnetzteil, 100 V - 240 V AC / 50 - 60 Hz über IEC-Kaltgerätebuchse
Sicherung:	T2AL / 250V (5 x 20mm)	T2AL / 250V (5 x 20mm)
Akkus:	22,2 V, 84 Wh, Li-Ion	22,2 V, 84 Wh, Li-Ion
Ladedauer:	6 Stunden	6 Stunden
Batterielaufzeit:	Bis zu 6 Stunden	Bis zu 6 Stunden
Gehäusematerial:	PP, schwarz	PP, schwarz
Gehäusebauart:	Bassreflex	Bassreflex
Breite:	245mm	245mm
Höhe:	377mm	377mm
Tiefe:	205mm	205mm
Gewicht:	5,6kg	5,6kg
Temperaturbereich:	0°C - 50°C	0°C - 50°C
Luftfeuchtigkeit:	10% - 70% rel. (Nicht kondensierend)	10% - 70% rel. (Nicht kondensierend)
Weitere Merkmale:	Stativflansch 36 mm, Tragegriff, IR Fernbedienung für Media Player	Stativflansch 36 mm, Tragegriff, IR Fernbedienung für Media Player

Type :	Encinte de sonorisation portable avec micro HF à main	Encinte de sonorisation portable avec serre-tête et émetteur HF de poche
Type :	active	active
Diamètre boomer/médium :	6"	6"
Diamètre boomer/médium :	170 mm	170 mm
Aimant boomer :	Ferrite	Ferrite
Marque boomer :	OEM	OEM
Tweeter :	Moteur à compression 1" chargé par pavillon	Moteur à compression 1" chargé par pavillon
Diamètre tweeter :	25,4 mm	25,4 mm
Aimant tweeter :	Ferrite	Ferrite
Marque tweeter :	OEM	OEM
Amplificateur :	Classe D	Classe D
Puissance RMS :	50 W	50 W
Puissance crête :	200 W	200 W
Réponse en fréquence :	110 Hz - 18 kHz	110 Hz - 18 kHz
Taux de distorsion harmonique (THD) :	0,03%	0,03%
Sensibilité (1 W / 1 m) :	92 dB SPL	92 dB SPL
Niveau Maximal de Pression Sonore :	120 dB SPL	120 dB SPL
Circuits de protection :	protection contre les surcharges, les surintensités, les courts-circuits	protection contre les surcharges, les surintensités, les courts-circuits
Contrôles :	Potentiomètres Master Volume et Tone, sélecteur AUX / MP3, potentiomètres Channel 1 Level, Channel 2 Level, Channel 3 Level, 2 x sélecteurs MIC / LINE	Potentiomètres Master Volume et Tone, sélecteur AUX / MP3, potentiomètres Channel 1 Level, Channel 2 Level, Channel 3 Level, 2 x sélecteurs MIC / LINE
Indicateurs LED :	charge / statut batterie, mise sous tension	charge / statut batterie, mise sous tension
Nombre d'entrées ligne :	4	4
Connecteurs d'entrée ligne :	2 x RCA, mini-jack 3,5 mm, 2 x Combo (XLR/ jack 6,35 mm)	2 x RCA, mini-jack 3,5 mm, 2 x Combo (XLR/ jack 6,35 mm)
Nombre d'entrées micro :	2 x Combo (XLR/ jack 6,35 mm)	2 x Combo (XLR/ jack 6,35 mm)
Lecteur de médias :		
Sources :	Bluetooth, clé USB, carte SD	Bluetooth, clé USB, carte SD
Formats de fichiers reconnus :	MP3, WAV, WMA	MP3, WAV, WMA
Contrôles du lecteur de médias :	Mode (Menu / Bluetooth / SD / USB), Play / Pause, Stop, Repeat, Previous Track, Next Track, Volume	Mode (Menu / Bluetooth / SD / USB), Play / Pause, Stop, Repeat, Previous Track, Next Track, Volume
Affichage lecteur de médias :	Écran LCD multifonctions, rétro-éclairé	Écran LCD multifonctions, rétro-éclairé

Récepteur HF :

Bandes de fréquences :	864.900 MHz	864.900 MHz
Type de modulation :	FM analogique	FM analogique
Nombre de canaux :	1	1
Bande passante :	50 - 17kHz	50 - 17kHz
Contrôles :	Potentiomètre Power / Volume	Potentiomètre Power / Volume
Indicateurs :	LED rouge "RF", échelle de 4 LED pour niveau audio (vertes pour -30, -20, -10, 0, rouge pour +3 dBu)	LED rouge "RF", échelle de 4 LED pour niveau audio (vertes pour -30, -20, -10, 0, rouge pour +3 dBu)
Puissance de sortie HF :	10 mW	10 mW
Matériau microphone/émetteur à main :	Aluminium, ABS	
Dimensions microphone/émetteur à main (L x Ø) :	245 x 55mm	
Masse microphone/émetteur à main :	220 g (sans piles)	
Matériau émetteur portable (bodypack) :	ABS	ABS
Dimensions microphone/émetteur à main (L x H x P) :	64 x 109 x 23mm	64 x 109 x 23mm
Masse émetteur portable (bodypack) :	80 g (sans piles)	80 g (sans piles)

Caractéristiques générales :

Tension secteur :	100 V - 240 V / 50 - 60 Hz, alimentation à découpage, embase EC	100 V - 240 V / 50 - 60 Hz, alimentation à découpage, embase IEC
Fusible :	Type T2AL / 250V (5 x 20 mm)	Type T2AL / 250V (5 x 20 mm)
Accumulateurs rechargeables :	22,2 V, 84 Wh, Li-Ion	22,2 V, 84 Wh, Li-Ion
Durée de charge batteries :	6 heures	6 heures
Durée de fonctionnement sur batterie :	Jusqu'à 6 heures	Jusqu'à 6 heures
Matériau coffret :	PP, noir	PP, noir
Type de coffret :	Bass Reflex	Bass Reflex
Largeur :	245 mm	245 mm
Hauteur :	377 mm	377 mm
Profondeur :	205 mm	205 mm
Masse :	5,6kg	5,6kg
Température d'utilisation :	0°C - 50°C	0°C - 50°C
Taux d'hygrométrie :	10% - 70%, sans condensation	10% - 70%, sans condensation
Divers :	Puits pour pied d'enceinte diamètre 36 mm, poignée de transport, télécommande infrarouge pour lecteur de médias (port de réception à l'avant et à l'arrière)	Puits pour pied d'enceinte diamètre 36 mm, poignée de transport, télécommande infrarouge pour lecteur de médias (port de réception à l'avant et à l'arrière)

Ref.:	LDRBD6	LDRBD6HS
Tipo de producto:	Altavoz de PA portátil con micrófono inalámbrico	Altavoz de PA portátil con petaca y micrófono de diadema
Tipo:	Activo	Activo
Tamaño del altavoz de bajos/medios:	6"	6"
Tamaño del altavoz de bajos/medios (mm):	170 mm	170 mm
Imán del woofer:	Ferrita	Ferrita
Marca del woofer:	Custom Made	Custom Made
Motor de agudos:	Motor de agudos de 1"	Motor de agudos de 1"
Tamaño del motor de agudos (mm):	25,4 mm	25,4 mm
Imán del motor de agudos:	Ferrita	Ferrita
Marca del motor de agudos:	Custom Made	Custom Made
Amplificador:	Clase D	Clase D
Potencia (RMS):	50 W	50 W
Potencia (pico):	200 W	200 W
Respuesta en frecuencia:	110 - 18.000 Hz	110 - 18.000 Hz
THD:	0,03%	0,03%
Sensibilidad (1 W/1 m):	92 dB	92 dB
SPL máximo:	120 dB	120 dB
Circuitos de protección:	Sobrecarga, sobreintensidad, cortocircuito	Sobrecarga, sobreintensidad, cortocircuito
Controles:	Master Volume, selector AUX/MP3, Channel 1 Level, Channel 2 Level, Channel 3 Level, 2 selectores MIC/LINE	Master Volume, selector AUX/MP3, Channel 1 Level, Channel 2 Level, Channel 3 Level, 2 selectores MIC/LINE
Pantalla/LEDs:	Carga/Estado de carga, Encendido	Carga/Estado de carga, Encendido
Entradas de línea:	4	4
Conectores de la entrada de línea:	2 RCA, minijack de 3,5 mm, 2 XLR/jack de 6,3 mm	2 RCA, minijack de 3,5 mm, 2 XLR/jack de 6,3 mm
Entradas de micrófono:	2 XLR/jack de 6,3 mm	2 XLR/jack de 6,3 mm
Reproductor multimedia:		
Soportes compatibles:	Bluetooth, llave USB, tarjeta SD	Bluetooth, llave USB, tarjeta SD
Formatos compatibles:	Archivos WMA, MP3, WAV	Archivos WMA, MP3, WAV
Controles del reproductor multimedia:	Mode (menu/Bluetooth/SD/USB), reproducir/pausa, detener, repetir, pista anterior, pista siguiente, volumen	Mode (menu/Bluetooth/SD/USB), reproducir/pausa, detener, repetir, pista anterior, pista siguiente, volumen
Indicadores del reproductor multimedia:	Pantalla LCD multifuncional retroiluminada	Pantalla LCD multifuncional retroiluminada

Módulo inalámbrico:

Frecuencia RF:	864.900 MHz	864.900 MHz
Tipo de modulación:	FM analógica	FM analógica
Canales:	1	1
Ancho de banda de audio:	50 Hz a 17 kHz	50 Hz a 17 kHz
Controles:	Potenciómetro de encendido/volumen	Potenciómetro de encendido/volumen
Pantalla:	LED RF (rojo), LEDs de AF LEVEL (verdes -30, -20, -10, 0, y rojo 3 dBu)	LED RF (rojo), LEDs de AF LEVEL (verdes -30, -20, -10, 0, y rojo 3 dBu)
Potencia de salida RF:	10 mW	10 mW
Material del micrófono de mano:	Aluminio, ABS	
Dimensiones del micrófono de mano:	245 x 55mm	
Peso del micrófono de mano (Longitud x Ø):	220 g (sin pilas)	
Material de la petaca transmisora:	ABS	ABS
Dimensiones de la petaca transmisora (An x Al x P):		64 x 109 x 23mm
Peso de la petaca transmisora:		80 g (sin pilas)

Especificaciones generales:

Tensión eléctrica:	Selección de tensión alterna, 100 - 240 VAC (50 - 60 Hz) por conector IEC	Selección de tensión alterna, 100 - 240 VAC (50 - 60 Hz) por conector IEC
Fusible:	T2AL / 250V (5 x 20 mm)	T2AL / 250V (5 x 20 mm)
Baterías recargables:	22,2 V, 84 Wh, Li-Ion	22,2 V, 84 Wh, Li-Ion
Tiempo de carga de la batería:	6 horas	6 horas
Autonomía de la batería:	Hasta 6 horas	Hasta 6 horas
Material de la caja:	PP, negro	PP, negro
Construcción de la caja:	Bass reflex	Bass reflex
Ancho:	245 mm	245 mm
Altura:	377 mm	377 mm
Fondo:	205 mm	205 mm
Peso:	5.6 kg	5.6 kg
Intervalo de temperaturas:	0 a 50°C	0 a 50°C
Intervalo de humedad:	10% a 70% relativa, sin condensación	10% a 70% relativa, sin condensación
Otras características:	Vaso de 36 mm para soporte, asa de transporte, sensor de infrarrojos para el reproductor multimedia (frontal y posterior)	Vaso de 36 mm para soporte, asa de transporte, sensor de infrarrojos para el reproductor multimedia (frontal y posterior)

Numer produktu: LDRBUD6**Numer produktu: LDRBUD6HS**

Rodzaj produktu:	przenośny głośnik PA z mikrofonem bezprzewodowym	przenośny głośnik PA z nadajnikiem Belt Pack i zestawem nagłównym
Typ:	aktywny	aktywny
Wielkość drivera nisko-średniotono- nowego:	6"	6"
Wielkość drivera nisko-średniotono- wego (mm):	170 mm	170 mm
Magnes głośnika niskotonowego:	ferytowy	ferytowy
Marka głośnika niskotonowego:	na zamówienie	na zamówienie
Driver wysokotonowy:	tubowy driver kompresyjny 1"	tubowy driver kompresyjny 1"
Wielkość drivera wysokotonowego (mm):	25,4 mm	25,4 mm
Magnes drivera wysokotonowego:	ferytowy	ferytowy
Marka drivera wysokotonowego:	na zamówienie	na zamówienie
Wzmocniacz:	klasa D	klasa D
Moc RMS:	50 W	50 W
Moc szczytowa:	200 W	200 W
Odpowiedź częstotliwościowa:	110–18 000 Hz	110–18 000 Hz
THD:	0,03%	0,03%
Czułość 1 W/1 m	92 dB	92 dB
Maksymalny poziom ciśnienia akustycznego:	120 dB	120 dB
Zabezpieczenia:	zabezpieczenie przeciążeniowe, zabezpieczenie nadprądowe, zabezpieczenie przeciwzwarciowe	zabezpieczenie przeciążeniowe, zabezpieczenie nadprądowe, zabezpieczenie przeciwzwarciowe
Przełączniki:	Master Volume, Tone, przełącznik AUX/MP3, Kanał 1 poziom, Kanał 2 poziom, Kanał 3 poziom, przełącznik 2 x MIC/LINE	Master Volume, Tone, przełącznik AUX/MP3, Kanał 1 poziom, Kanał 2 poziom, Kanał 3 poziom, przełącznik 2 x MIC/LINE
Wyświetlacz/Diody LED:	Charge/battery status, Power	Charge/battery status, Power
Wejścia liniowe:	4	4
Złącza wejść liniowych:	2 x RCA, 3,5 mm jack, 2 x XLR/6,3 mm jack	2 x RCA, 3,5 mm jack, 2 x XLR/6,3 mm jack
Wejścia mikrofonowe:	2 x XLR/6,3 mm jack	2 x XLR/6,3 mm jack
Odtwarzacz:		
Obsługiwane nośniki:	Bluetooth, pendrive, karta SD	Bluetooth, pendrive, karta SD
Obsługiwane formaty:	pliki WMA, MP3, WAV	pliki WMA, MP3, WAV
Przyciski sterowania w odtwa- rzażu:	Mode (Menu/Bluetooth/SD/USB), Play/Pause, Stop, Repeat, Previous Track, Next Track, Volume	Mode (Menu/Bluetooth/SD/USB), Play/Pause, Stop, Repeat, Previous Track, Next Track, Volume
Wyświetlacz w odtwarzaczu:	podświetlany wielofunkcyjny wyświetlacz LCD	podświetlany wielofunkcyjny wyświetlacz LCD

Jednostka bezprzewodowa:

Częstotliwość RF:	864.900 MHz	864.900 MHz
Typ modulacji:	analogowa FM	analogowa FM
Kanały:	1	1
Szerokość pasma audio:	50–17 kHz	50–17 kHz
Regulacja:	Power/Volume – potencjometr	Power/Volume – potencjometr
Wyswietlacz:	dioda LED „RF” (czerwona), diody LED „AF LEVEL” (zielone -30, -20, -10, 0, czerwona 3dBu)	dioda LED „RF” (czerwona), diody LED „AF LEVEL” (zielone -30, -20, -10, 0, czerwona 3dBu)
Moc wyjściowa RF	10 mW	10 mW
Materiał mikrofonu ręcznego:	aluminium, ABS	
Wymiary mikrofonu ręcznego (D x Ø):	245 x 55mm	
Waga mikrofonu ręcznego:	220 g (bez baterii)	
Materiał nadajnika Belt Pack:	ABS	ABS
Wymiary nadajnika Belt Pack (S x W x G):		64 x 109 x 23mm
Waga nadajnika Belt Pack:		80 g (bez baterii)

Specyfikacja podstawowa:

Napięcie robocze:	zasilacz sieciowy, 100 V - 240 V AC / 50 - 60 Hz poprzez złącze IEC	zasilacz sieciowy, 100 V - 240 V AC / 50 - 60 Hz poprzez złącze IEC
Bezpiecznik:	T2AL/250 V (5 x 20 mm)	T2AL/250 V (5 x 20 mm)
Akumulatory:	22,2 V, 84 Wh, Li-Ion	22,2 V, 84 Wh, Li-Ion
Czas ładowania akumulatora:	6 h	6 h
Czas pracy akumulatora:	do 6 h	do 6 h
Materiał obudowy:	polipropylen, czarny	polipropylen, czarny
Konstrukcja obudowy:	bass-reflex	bass-reflex
Szerokość:	245 mm	245 mm
Wysokość:	377 mm	377 mm
Głębokość:	205 mm	205 mm
Waga:	5,6 kg	5,6 kg
Zakres temperatur:	0°C–50°C	0°C–50°C
Zakres wilgotności:	10%–70% (bez kondensacji)	10%–70% (bez kondensacji)
Pozostałe cechy:	kohierizer statywu 36 mm, uchwyt transportowy, pilot na podczerwiń do odtwarzacza (przód i tył)	kohierizer statywu 36 mm, uchwyt transportowy, pilot na podczerwiń do odtwarzacza (przód i tył)

LDRBUD6**LDRBUD6HS****Codice prodotto:**

 Tipo di prodotto:	Altoparlante PA portatile con trasmettitore a mano senza fili	Altoparlante PA portatile con trasmettitore tascabile e microfono ad archetto
 Tipo:	Attivo	Attivo
 Dimensioni driver bassi/medi:	6"	6"
 Dimensioni driver bassi/medi (mm):	170 mm	170 mm
 Magnete woofer:	Ferrite	Ferrite
 Marca woofer:	Custom Made	Custom Made
 Driver acuti:	Driver di compressione acuti da 1"	Driver di compressione acuti da 1"
 Dimensioni driver acuti (mm):	25,4 mm	25,4 mm
 Magnete driver acuti:	Ferrite	Ferrite
 Marca driver acuti:	Custom Made	Custom Made
 Amplificatore:	Classe D	Classe D
 Potenza (RMS):	50 W	50 W
 Potenza di picco:	200 W	200 W
 Risposta in frequenza:	110 - 18.000 Hz	110 - 18.000 Hz
 THD:	0,03%	0,03%
 Sensibilità 1 W/1 m	92 dB	92 dB
 SPL massimo:	120 dB	120 dB
 Circuiti di protezione:	Protezione di sovraccarico, sovracorrente, corto circuito	Protezione di sovraccarico, sovracorrente, corto circuito
 Controlli:	Master Vol, Tone, interruttore AUX/MP3, Channel 1 Level, Channel 2 Level, Channel 3 Level, 2 interruttori MIC/LINE	Master Vol, Tone, interruttore AUX/MP3, Channel 1 Level, Channel 2 Level, Channel 3 Level, 2 interruttori MIC/LINE
 Display/LED:	Stato ricarica/batteria, Accesso	Stato ricarica/batteria, Accesso
 Ingressi di linea:	4	4
 Connettori ingressi di linea:	2 RCA, mini jack da 3,5 mm, 2 XLR/jack 6,3 mm	2 RCA, mini jack da 3,5 mm, 2 XLR/jack 6,3 mm
 Ingressi microfono:	2 XLR/jack 6,3 mm	2 XLR/jack 6,3 mm
 Lettore multimediale:		
 Supporti compatibili:	Bluetooth, memory stick USB, scheda SD	Bluetooth, memory stick USB, scheda SD
 Formati compatibili:	File WMA, file MP3, file WAV	File WMA, file MP3, file WAV
 Comandi lettore multimediale:	Mode (Menu/Bluetooth/SD/USB), Play/Pause, Stop, Ripetere, Traccia precedente, Traccia successiva, Volume	Mode (Menu/Bluetooth/SD/USB), Play/Pause, Stop, Ripetere, Traccia precedente, Traccia successiva, Volume
 Elementi di visualizzazione lettore multimediale:	Display LCD multifunzione retroilluminato	Display LCD multifunzione retroilluminato

Dispositivo senza fili:

Frequenza RF:	864.900 MHz	864.900 MHz
Tipo di modulazione:	FM analogico	FM analogico
Canali:	1	1
Larghezza banda audio:	50 Hz - 17 kHz	50 Hz - 17 kHz
Controlli:	Potenzimetro Power/Vol	Potenzimetro Power/Vol
Display:	LED RF (rosso), LED AF LEVEL (verde da -30, -20, -10, 0, rosso 3 dBu)	LED RF (rosso), LED AF LEVEL (verde da -30, -20, -10, 0, rosso 3 dBu)
Potenza di uscita RF:	10 mW	10 mW
Materiale del trasmettitore a mano:	Alluminio, ABS	
Ingombro del trasmettitore a mano (L x H x P):	245 x 55mm	
Peso del trasmettitore a mano:	220 g (senza batterie)	
Materiale del trasmettitore portatile:		ABS
Ingombro del trasmettitore a mano (L x H x P):		64 x 109 x 23mm
Peso del trasmettitore portatile:		80 g (senza batterie)

Specifiche generali:

Tensione di esercizio:	Selezione di tensione alternata, 100 - 240 V AC / 50 - 60 Hz tramite connettore CEI	Selezione di tensione alternata, 100 - 240 V AC / 50 - 60 Hz tramite connettore CEI
Fusibile:	T2AL / 250V (5 x 20 mm)	T2AL / 250V (5 x 20 mm)
Batterie ricaricabili:	22,2 V, 84 Wh, Li-Ion	22,2 V, 84 Wh, Li-Ion
Tempo di ricarica batteria:	6 ore	6 ore
Autonomia batteria:	Fino a 6 ore	Fino a 6 ore
Materiale cassa:	PP, nero	PP, nero
Struttura cassa:	Bass reflex	Bass reflex
Larghezza:	245 mm	245 mm
Altezza:	377 mm	377 mm
Profondità:	205 mm	205 mm
Peso:	5,6 kg	5,6 kg
Intervallo temperatura:	0 °C - 50°C	0 °C - 50°C
Intervallo umidità:	10% - 70% rel. (senza condensazione)	10% - 70% rel. (senza condensazione)
Altre caratteristiche:	Stativo 36 mm, maniglia di trasporto, telecomando IR per lettore multimediale (retro e fronte)	Stativo 36 mm, maniglia di trasporto, telecomando IR per lettore multimediale (retro e fronte)

MANUFACTURER'S DECLARATIONS / HERSTELLERERKLÄRUNGEN / DECLARATIONS / DECLARACIÓN DEL FABRICANTE / DEKLARACJE PRODUCENTA / DICHIARAZIONI DEL PRODUTTORE

EN MANUFACTURER'S WARRANTY & LIMITATIONS OF LIABILITY

You can find our current warranty conditions and limitations of liability at: https://cdn-shop.adamhall.com/media/pdf/Manufacturers-Declarations-LDSYSTEMS_DE_EN_ES_FR.pdf. To request warranty service for a product, please contact Adam Hall GmbH, Adam-Hall-Str. 1, 61267 Neu Anspach / Email: info@adamhall.com / +49 (0)6081 / 9419-0.



CORRECT DISPOSAL OF THIS PRODUCT

(valid in the European Union and other European countries with a differentiated waste collection system)

This symbol on the product, or on its documents indicates that the device may not be treated as household waste. This is to avoid environmental damage or personal injury due to uncontrolled waste disposal. Please dispose of this product separately from other waste and have it recycled to promote sustainable economic activity. Household users should contact either the retailer where they purchased this product, or their local government office, for details on where and how they can recycle this item in an environmentally friendly manner. Business users should contact their supplier and check the terms and conditions of the purchase contract. This product should not be mixed with other commercial waste for disposal.

DE HERSTELLERGARANTIE & HAFTUNGSBESCHRÄNKUNG

Unsere aktuellen Garantiebedingungen und Haftungsbeschränkung finden Sie unter: https://cdn-shop.adamhall.com/media/pdf/Manufacturers-Declarations-LDSYSTEMS_DE_EN_ES_FR.pdf. Im Service Fall wenden Sie sich bitte an Adam Hall GmbH, Adam-Hall-Str. 1, 61267 Neu Anspach / E-Mail info@adamhall.com / +49 (0)6081 / 9419-0.



KORREKTE ENTSORGUNG DIESES PRODUKTS

(Gültig in der Europäischen Union und anderen europäischen Ländern mit Mülltrennung) Dieses Symbol auf dem Produkt oder dazugehörigen

Dokumenten weist darauf hin, dass das Gerät am Ende der Produktlebenszeit nicht zusammen mit dem normalen Hausmüll entsorgt werden darf, um Umwelt- oder Personenschäden durch unkontrollierte Abfallentsorgung zu vermeiden. Bitte entsorgen Sie dieses Produkt getrennt von anderen Abfällen und führen es zur Förderung nachhaltiger Wirtschaftskreisläufe dem Recycling zu. Als Privatkunde erhalten Sie Informationen zu umweltfreundlichen Entsorgungsmöglichkeiten über den Händler, bei dem das Produkt erworben wurde, oder über die entsprechenden regionalen Behörden. Als gewerblicher Nutzer kontaktieren Sie bitte Ihren Lieferanten und prüfen die ggf. vertraglich vereinbarten Konditionen zur Entsorgung der Geräte. Dieses Produkt darf nicht zusammen mit anderen gewerblichen Abfällen entsorgt werden.

FR GARANTIE FABRICANT & LIMITATION DE RESPONSABILITÉ

Nos conditions actuelles de garantie et de limitation de responsabilité sont disponibles à l'adresse suivante : https://cdn-shop.adamhall.com/media/pdf/Manufacturers-Declarations-LDSYSTEMS_DE_EN_ES_FR.pdf. Pour les réparations, veuillez contacter Adam Hall GmbH, Adam-Hall-Str. 1, 61267 Neu Anspach / E-Mail info@adamhall.com / +49 (0)6081 / 9419-0.



TRI ET MISE AUX DÉCHETS CORRECTE DE CE PRODUIT

(Valid in the European Union and other European countries with waste separation)

(Applicable dans l'Union Européenne et les autres pays européens pratiquant le tri des déchets) La présence de ce symbole sur le produit ou sur la documentation correspondante indique qu'en fin de vie, le produit ne doit pas être jeté avec les déchets normaux, afin d'éviter tout dommage à l'environnement ou aux personnes consécutive à une élimination non contrôlée des déchets. Séparez-le des autres types de déchets et recyclez-le, afin de promouvoir la réutilisation durable des ressources naturelles. Nous conseillons aux utilisateurs non professionnels de contacter le revendeur chez qui ils ont acheté le produit, ou un représentant gouvernemental local, pour plus de détails sur le lieu de collecte et la façon de recycler cet appareil dans le meilleur respect de l'environnement possible.. Nous invitons les utilisateurs professionnels à contacter leur fournisseur et à vérifier les termes et conditions de leur contrat d'achat. Ce produit ne doit pas être mélangé à d'autres déchets commerciaux lors de la collecte.

ES GARANTÍA DEL FABRICANTE Y LIMITACIÓN DE RESPONSABILIDAD

Consulte nuestras condiciones de garantía y limitaciones de responsabilidad en: https://cdn-shop.adamhall.com/media/pdf/Manufacturers-Declarations-LDSYSTEMS_DE_EN_ES_FR.pdf. En caso de necesitar servicio técnico, póngase en contacto con Adam Hall GmbH, Adam-Hall-Str. 1, 61267 Neu Anspach (Alemania); correo electrónico info@adamhall.com; +49 (0)6081 / 9419-0.



ELIMINACIÓN CORRECTA DE ESTE PRODUCTO

(Aplicable en la Unión Europea y en los países europeos que dispongan de un sistema de recogida selectiva) El símbolo que aparece sobre el producto o en la documentación adjunta indica que al final de la vida útil del equipo, no deberá desecharlo con los demás residuos domésticos, con el fin de evitar posibles efectos negativos en el medio ambiente y en la salud humana debidos al vertido incontrolado de desechos. La recogida selectiva ayuda a su posterior reciclaje y fomenta la reutilización sostenible de los componentes de este equipo. Si es un particular, póngase en contacto con el distribuidor donde adquirió este producto, o con el ayuntamiento, para informarse sobre el reciclaje adecuado de este equipo. Si es una empresa, póngase en contacto con su proveedor para informarse sobre los términos y condiciones de su contrato de compra-venta. Este producto no debe mezclarse con otros residuos industriales.

PL GWARANCJA PRODUCENTA I OGRANICZENIE ODPOWIEDZIALNOŚCI

Nasze aktualne warunki gwarancji i informacje dotyczące ograniczenia odpowiedzialności znajdują Państwo na stronie: https://cdn-shop.adamhall.com/media/pdf/Manufacturers-Declarations-LDSYSTEMS_DE_EN_ES_FR.pdf. W razie konieczności skorzystania z serwisu proszę skontaktować się z firmą Adam Hall GmbH, Adam-Hall-Str.1, 61267 Neu Anspach / e-mail Info@adamhall.com / +49 (0)6081 / 9419-0.



PRAWIDŁOWA UTYLIZACJA NINIEJSZEGO PRODUKTU

(Obowiązuje w Unii Europejskiej i innych krajach europejskich stosujących system sortowania odpadów) Niniejszy symbol na produkcie lub związanych z nim dokumentach wskazuje, iż urządzenie po zakończeniu okresu użytkowania nie może być utylizowane razem ze standardowymi odpadami domowymi, aby uniknąć szkód w środowisku lub szkód na osobie powstałych w wyniku niekontrolowanego usuwania odpadów. Niniejszy produkt należy utylizować oddzielnie od innych odpadów i przekazać do punktu recyklingu w celu ponownego wykorzystania użytych w nim materiałów w ramach idei zrównoważonego rozwoju. Klienci prywatni otrzymują informacje w zakresie przyjaznych dla środowiska możliwości usuwania odpadów od sprzedawcy, u którego produkt został zakupiony, lub w odpowiednich placówkach regionalnych. Użytkownicy będący przedsiębiorcami proszeni są o kontakt ze swoimi dostawcami i ewentualne sprawdzenie uzgodnionych umownie warunków utylizacji urządzeń. Niniejszy produkt nie może być utylizowany razem z innymi odpadami przemysłowymi.

II MANUFACTURER'S WARRANTY & LIMITATION OF LIABILITY

Le nostre attuali condizioni di garanzia e la limitazione di responsabilità sono consultabili alla pagina: https://cdn-shop.adamhall.com/media/pdf/Manufacturers-Declarations-LDSYSTEMS_DE_EN_ES_FR.pdf. In caso di assistenza, rivolgersi a Adam Hall GmbH, Adam-Hall-Str. 1, 61267 Neu Anspach / E-mail Info@adamhall.com / +49 (0)6081 / 9419-0.



CORRETTO SMALTIMENTO DEL PRODOTTO

(In vigore nell'Unione Europea e in altri Paesi europei in cui si attui la raccolta differenziata) Questo simbolo apposto sul prodotto o sui relativi documenti indica che, per evitare danni all'ambiente e alle persone causati da uno smaltimento incontrollato dei rifiuti, alla fine del suo ciclo di vita l'apparecchio non deve essere smaltito insieme ai normali rifiuti domestici. Il prodotto deve quindi essere smaltito separatamente da altri rifiuti e riciclato nell'ottica dell'incentivazione di cicli economici sostenibili. I clienti privati possono richiedere informazioni sulle possibilità di smaltimento ecosostenibile al rivenditore presso il quale è stato acquistato il prodotto o presso le autorità regionali competenti. I clienti aziendali devono invece contattare il proprio fornitore e controllare le eventuali condizioni contrattuali inerenti allo smaltimento degli apparecchi. Questo prodotto non deve essere smaltito assieme ad altri rifiuti industriali.



WWW.LD-SYSTEMS.COM

